



KATALOG
2026/2027

Skanelux

ORIGINAL DÄNISCHE FENSTER UND TÜREN
AUS HOLZ UND HOLZ-ALUMINIUM





SKANLUX GMBH FENSTER UND TÜREN

Wegkamp 3
24589 Dätgen
Telefon 04329 – 911 66 60
Telefax 04329 – 911 66 66
www.skanelux.de
info@skanelux.de



CLASSICA ENERGIE CLASSICA ENERGIE PLUS

Historisches Niedrigenergie Fenstersystem	8+14
Zubehör und Details	26
Schnittzeichnungen	32
Montagedetails	69

DOMUS ENERGIE ALDUS ENERGIE

Modernes Niedrigenergie Fenstersystem	9+42
Zubehör und Details	52
Schnittzeichnungen	53
Montagedetails	69

VELFAC 200 ENERGY DESIGN FENSTER

Modernes Niedrigenergie Design Fenstersystem	76
Zubehör	85
Schnittzeichnungen	87
Farben	97
Montagedetails	98

KLÖNTÜREN

106



FALTTÜREN

Lacuna Falttüren	116
Schnittzeichnungen	121

SICHERHEIT

110

HAUSTÜR- DRÜCKER- GARNITUREN

108

ECKPFOSTEN

Classica - Domus - Aldus 64

FARBEN

Classica Energie	113
Domus Energie	113
Aldus Energie	113

VERGLASUNG & ORNAMENTE

114

SONSTIGES

Übersicht	10
Allgemeine Info	124
Checkliste	125
Zertifikate	126
Filme	127
Beratungsgutschein	128
Anfahrt	128



DER NATÜRLICHE WEG

WERTVOLLES HOLZ AUS DEM NORDEN SKANDINAVIENS

Wer in weit entlegenen Gegenden hoch im Norden lebt, sieht sich seit jeher mit den natürlichen Widrigkeiten des Landes konfrontiert. Um hier glücklich und zufrieden leben zu können, gilt es, sich mit eben diesen Gegebenheiten zu arrangieren. Aus diesem Grund haben die Bewohner des Nordens auch gelernt, all jene Rohstoffe, die quasi direkt vor der Tür wachsen, als Baustoff zu nutzen, wobei dieser vornehmlich Holz ist. Dieses dient als Baustoff genauso, wie als nützlicher Helfer für viele Lebenslagen. Gerade in den skandinavischen Ländern ist es daher nur zu verständlich, dass dort über die Jahre ein wahrer Wettbewerb um die nützlichste und gewinnbringendste Verarbeitung dieses Materials entstanden ist.

Was spricht also dagegen, sich dieses Wissen zunutze zu machen?

Sämtliche Fenster und Türen von Rationel und VELFAC werden aus den genannten Gründen komplett aus Holz, beziehungsweise, dem Materialverbund von Holz und Aluminium gebaut. Mehrere Generationen Erfahrung sind dabei ein guter Lehrmeister gewesen, sodass die Qualität keine Wünsche offen lässt. Zudem wird ausschließlich Nadelholz aus Skandinavien für die besagten Fenster und Türen von Rationel und VELFAC verwendet, welches aus den nördlichsten Regionen Finnlands und Schwedens kommt. Sie fragen sich, warum gerade das Holz aus diesen Gegenden so hochwertig ist?

Ganz einfach! Das kalte und harte Klima dort sorgt für ein sehr langsames Wachstum der Bäume, was zu einer höheren Festigkeit und mehr Stabilität führt. Genutzt werden dabei nur Bäume, die etwa 100 bis 120 Jahre alt sind. Aus diesen schnei-

den wir Rohware heraus, welche sehr viel wertvolles Kernholz enthält. Auch hierfür gibt es natürlich wieder einen Grund. Kernholz ist bekannt für seinen hohen Harzanteil, was einen sehr natürlichen und guten Schutz gegen unliebsamen Bakterien- oder Pilzbefall bietet.

Übrigens müssen Sie sich an diesem Punkt auch keine Sorgen über die Natur Skandinaviens machen, schließlich ist es auch ohne die vorhandenen skandinavischen Vorschriften für uns ganz selbstverständlich, dass für jeden gefälltten Baum dort ein neuer Setzling gepflanzt wird. Somit sind wir ein vollwertiger Verfechter von natürlichen Ressourcen und nachhaltiger Forstwirtschaft!

Neben unserem praktischen Engagement sind wir natürlich auch bemüht, die natürliche Forstwirtschaft in anderer Hinsicht zu unterstützen. Aus

diesem Grund zählen wir uns zu den Mitgliedern von „Initiative Pro-Holzfenster e.V.“, einem deutschen Verein, der sich seit dem Jahr 1994 für die Verwendung von Holzfenstern einsetzt. Nicht zuletzt hat dieses bewusste Vorgehen neben hohen Qualitätsansprüchen und einer soliden Geschäftspolitik dazu geführt, dass sich Rationel seit der Gründung im Jahr 1954 dermaßen ausbauen konnte und das Markenunternehmen ist, welches es heute darstellt. Rund 100.000 m² Produktionsflächen ste-

hen unseren Leuten dabei zur Verfügung, von diesen mittels modernster Technik stets nur hochwertige Produkte in optimaler Qualität die Hallen verlassen. Zudem zählt Rationel und VELFAC zur VKR-Gruppe (Velux in Dänemark).

Damit auch Sie als Kunde ein Höchstmaß an Sicherheit genießen und wir unsererseits die hohen Ansprüche an unsere Produkte dauerhaft leisten können, wurde die komplette Entwicklung sowie die Fertigung

aufgrund der internationalen Qualitätssicherungsnorm EN ISO 9001 zertifiziert.

Des Weiteren setzt unsere Produktion auf die neueste europäische CE-Norm, alle Fenster und Türen sind auf Wasser-, Wind- und Luftdichtigkeit überprüft. Sie sehen also, bei uns steht der Kunde im Mittelpunkt. Aus diesem Grund können Sie uns jederzeit bei aufkommenden Fragen kontaktieren, welche Ihnen stets von freundlichen und versierten Mitarbeitern beantwortet werden.

GEMÜTLICHKEIT IST PLANBAR

Jeder Mensch möchte sich in seinem Zuhause wohlfühlen und es dort gemütlich haben. Mit Fenstern und Türen von Rationel lässt sich dies einfach und schnell erreichen. Mit einem einzigartigen Design und unverwechselbar hoher Qualität machen diese einfach jedes Haus zum charakteristischen Wohnort, der für Jung und Alt in der Stadt oder auch auf dem Land einladend und behaglich zugleich ist!

DIE DÄNISCHE LEBENSART

Die dänische Tradition, beziehungsweise Lebensart, ist von vielen nördlichen Einflüssen geprägt. Diese charmannten Eigenschaften waren Vorbild für unsere Fenster- und Türen Programme. Dabei bauen wir all unsere Fenster und Türen bereits seit mehreren Generationen nach Prinzipien, die sich über die Zeit hinweg bewährt haben. Lediglich die Details werden heute immer wieder einmal von unseren Ingenieuren verbessert, wobei es sich hier um Dinge wie den Oberflächenschutz oder Sicherheitspakete handelt, sowie die Entwicklung von neuen Fenstersystemen.

Bei genauerer Betrachtung unserer Fenster und Türen aus den genannten Programmen werden Sie feststellen, dass die überwiegende Zahl dieser Produkte nach außen zu öffnen ist. Dieser Umstand bedingt sich durch zwei einfache Gründe:

Die Windlast von außen drückt Fenster und Türen in die Dichtung, wodurch die Beschläge einfacher gehalten werden.

Das Design hat einen einzigartigen Charakter und verspricht eine klassische und zugleich klare Optik.

Ebenso fällt bei unseren Fenstern und Türen die typische Sprossen-

teilung ins Auge, welche für eine harmonische und sehr ausgewogene Wirkung sorgt. All diese Punkte haben dafür gesorgt, dass die Fenster und Türen dieser Serien sehr oft für die Sanierung von Altbauten verwendet werden. Aber auch Neubauten in ländlichen Gegenden, beziehungsweise Gebäude, die von einem ländlichen Stil geprägt sind, profitieren davon.

Sollten auch Sie ein gesundes und natürliches Wohnklima bevorzugen, welches von traditionellen Formen geprägt ist, sind die Programme CLASSICA ENERGIE und CLASSICA ENERGIE PLUS genau das Richtige für Sie. Fenster und Türen aus dieser Serie bestechen mit einem Höchstmaß an Natürlichkeit, da diese komplett aus Holz gefertigt werden, während Fenster und Türen der Reihe CLASSICA ENERGIE PLUS die perfekte Kombination von Klassik und Moderne darstellen, da diese aus einem Holz-Aluminium-Verbund hergestellt werden. Doch die beste Überzeugung liefert hier ganz klar die eigene, also lassen Sie sich doch einfach von den vielfältigen Möglichkeiten inspirieren!

MATERIALIEN, DIE ÜBERZEUGEN

Wie bereits weiter oben erwähnt, sind alle Fenster und Türen aus handverlesenem Kiefernholz gefertigt. Zudem wird dieses Holz in mehreren Schichten verleimt, wobei die einzelnen Schichten einen Kernholzanteil von nahezu 100% aufweisen. Fasst man diese Vorzüge des Materials noch mit der Tatsache zusammen, dass die verwendeten Bäume besonders langsam wachsen und daher sehr dichte Jahresringe besitzen, zeigt sich schnell die bestmögliche Qualität in Bezug auf Stabilität und Haltbarkeit für sämtliche Profile. Des Weiteren zeigt sich die Natürlichkeit des Ma-



terials auch sehr schnell durch eine schöne Maserung, welche durch die Äste bedingt ist. Außerdem kann auch bei bereits endgültig behandelten Elementen noch ein Austritt von Harzen erfolgen, was ebenfalls für eine sehr hochwertige Qualität spricht. Zudem bietet ein hoher Harzanteil einen unverkennbaren natürlichen Schutz, welcher sich in einer langen Haltbarkeit äußert. Bevor wir das Holz weiterverarbeiten, wird dieses durch verschiedene Prozesse getrocknet. Optimal für die Verarbeitung ist ein Feuchtigkeitsgehalt von ungefähr 12%, welchen wir anstreben. Damit auch während des Produktionsprozesses keine komplette Austrocknung des Holzes eintreten kann, wird in allen Hallen die Luftfeuchte per Computer konstant gehalten. Dies garantiert, dass alle Produkte das Werk in einem optimalen Zustand verlassen.

HOLZSCHUTZ IST WICHTIG

Wie bereits erwähnt, besitzen alle Fenster und Türen unserer Produktion einen sehr hohen Kernholzanteil, was für einen sehr guten Eigenschutz hinsichtlich Bakterien und Pilzbefall sorgt. Doch damit geben wir uns noch nicht zufrieden. Wir imprägnieren alle Produkte sorgfältig nach dem ÖKO-2-Verfahren, welches den neuesten Anforderungen der DVV (Dansk Vindues Verifikation) entspricht und für die Natur sowie den Menschen unbedenklich ist.

SCHONENDE OBERFLÄCHEN- BEHANDLUNG

Selbstverständlich liegt uns auch bezüglich der Oberflächenbehandlung die Umwelt sehr am Herzen. Aus diesem Grund nutzen wir lediglich wasserlösliche Farben, welche in einer geschlossenen Rotationsanla-

ge per Computersteuerung auf die Fenster und Türen aufgetragen werden. Wir setzen für die werkseitige Oberflächenbehandlung ausschließlich Acrylsysteme ein, die diffusionsoffen sind und somit von außen und innen Feuchtigkeit durchlassen. Jedoch ist diese Durchlässigkeit nur bis zu einem bestimmten Grad möglich. Für die individuelle Gestaltung Ihrer Fenster und Türen haben wir eine Vielzahl von sehr gut deckenden Standardfarben für Sie zur Auswahl. Sollten Ihnen diese nicht zusagen, können Sie gegen einen geringen Aufpreis auch gerne aus dem interessanten und sehr umfangreichen RAL-Farben Spektrum den perfekten Farbton für sich auswählen (eine Farbauswahl finden Sie auf Seite 113).

HOLZ & ALUMINIUM EINE GELUNGENE KOMBINATION

Sollten Sie sich für die Fenster und Türen aus der Kombination Holz / Aluminium entscheiden, erhalten Sie damit die optimale Materialkombination. Somit können Sie die Vorzüge von Aluminium für den Außenbereich erleben, während Sie im Innenbereich die Wärme von Elementen aus Holz genießen. Gerade der Charme des natürlichen Holzes für den Innenbereich überzeugt dabei mit einem Höchstmaß an Behaglichkeit, sodass eine sehr angenehme Atmosphäre entsteht. Nichtsdestotrotz erhalten Sie durch das pflegeleichte Aluminium für den Außenbereich ein wartungsfreies Profil, welches Sie lediglich bei Bedarf reinigen müssen. Sollten Sie auch hier auf individuelle Farben nicht verzichten wollen, können Sie sowohl die Holzelemente als auch die Aluminiumprofile in verschiedenen Farben erwerben, ohne für diesen Service mehr zahlen zu müssen.

CHARAKTERISTISCH

Historische Profile, schlanke Flügel und Blendrahmen, traditionelles Sprossenmaß von nur 25 mm, historische Verschlüsse „Anwerfer und Sturmhaken“ alternativ, moderne Variante mit Grifftechnik, höchste Effizienz in puncto Energie, Standardverglasung $U_g 0,53 \text{ W/m}^2\text{K} = U_w 0,78 \text{ W/m}^2\text{K}$, innovative Öffnungsvarianten.

CLASSICA ENERGIE HOLZ FENSTERSYSTEM



- 50 x 115 mm mehrschichtverleimter Blendrahmen
- 62 x 80 mm mehrschichtverleimter Flügel
- Flügel und Blendrahmen innen mit Zierfräsung
- Untere Glasleiste standard aus Aluminium, seitliche und obere Glasleisten aus sibirischem Lärchenholz, verdeckt genagelt
- Glasfalz und Blendrahmenkonstruktion 7° abgeschrägt
- Innen und außen Trockenverglasung Farbe grau
- Dichtungen aus EPDM-Gummi Farbe grau
- Flügel und Blendrahmen mit Windnut
- 25 mm aufgeklebte Sprossen aus Lärchenholz (außen) auf Wunsch mit Steg im SZR
- Verstellbare Beschläge
- Verglasung Standard 3-fach $U_g 0,53 \text{ W/m}^2\text{K}$ – $U_w 0,78 \text{ W/m}^2\text{K}$ alternativ:
Verglasung 2-fach $U_g 1,2 \text{ W/m}^2\text{K}$ – $U_w 1,27 \text{ W/m}^2\text{K}$

CLASSICA ENERGIE PLUS HOLZ-ALUMINIUM FENSTERSYSTEM

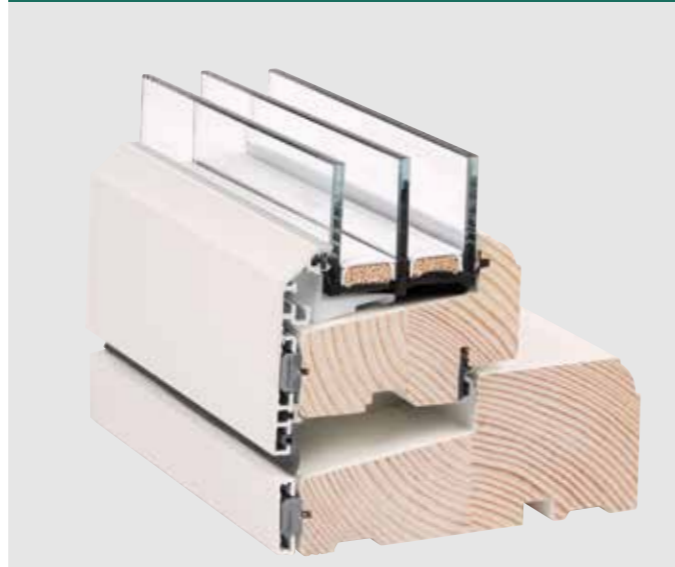

- 50 x 123 mm mehrschichtverleimter Blendrahmen mit pulverlackiertem Aluminium im Außenbereich
- 62 x 80 mm mehrschichtverleimter Flügel mit pulverlackiertem Aluminium im Außenbereich
- Flügel und Blendrahmen innen mit Zierfräsung
- Glasfalz und Blendrahmenkonstruktion 7° abgeschrägt
- Innen und außen Trockenverglasung Farbe grau
- Dichtungen aus EPDM-Gummi Farbe grau
- Flügel und Blendrahmen mit Windnut
- 25 mm aufgeklebte Sprossen, außen aus Alu innen Holz, auf Wunsch mit Steg im SZR
- Verstellbare Beschläge
- Verglasung Standard 3-fach $U_g 0,53 \text{ W/m}^2\text{K}$ – $U_w 0,78 \text{ W/m}^2\text{K}$ alternativ:
Verglasung 2-fach $U_g 1,2 \text{ W/m}^2\text{K}$ – $U_w 1,27 \text{ W/m}^2\text{K}$

CHARAKTERISTISCH

Formschlanke Profile, modernste Beschlagtechnik mit serienmäßig integrierter hoher Grundsicherheit, sehr schmale Fenstertür Flügelprofile, höchste Effizienz in puncto Energie, Standardverglasung $U_g 0,53 \text{ W/m}^2\text{K} = U_w 0,78 \text{ W/m}^2\text{K}$, innovative Öffnungsvarianten.

DOMUS ENERGIE HOLZ FENSTERSYSTEM

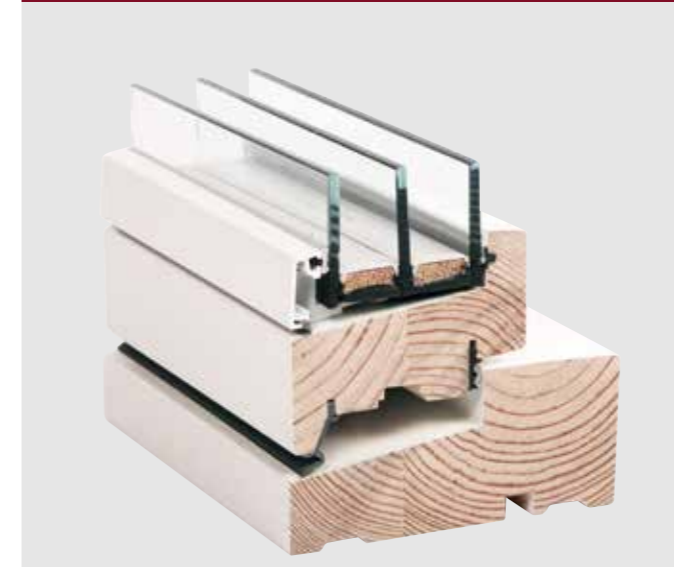

- 50 x 115 mm mehrschichtverleimter Blendrahmen
- 62 x 80 mm mehrschichtverleimter Flügel
- Außenliegende Glasleisten aus Aluminium
- Glasfalz und Blendrahmenkonstruktion 7° abgeschrägt
- Innen und außen Trockenverglasung Farbe grau
- Dichtungen aus EPDM-Gummi Farbe grau
- Flügel und Blendrahmen mit Windnut
- 31 mm aufgeklebte Sprossen, außen Alu innen Holz, mit Steg im SZR
- Verstellbare Beschläge
- Verglasung Standard 3-fach $U_g 0,53 \text{ W/m}^2\text{K}$ – $U_w 0,78 \text{ W/m}^2\text{K}$ alternativ:
Verglasung 2-fach $U_g 1,2 \text{ W/m}^2\text{K}$ – $U_w 1,28 \text{ W/m}^2\text{K}$

ALDUS ENERGIE HOLZ-ALUMINIUM FENSTERSYSTEM



- 50 x 123 mm mehrschichtverleimter Blendrahmen mit pulverlackiertem Aluminium im Außenbereich
- 62 x 80 mm mehrschichtverleimter Flügel mit pulverlackiertem Aluminium im Außenbereich
- Glasfalz und Blendrahmenkonstruktion 7° abgeschrägt
- Innen und außen Trockenverglasung Farbe grau
- Dichtungen aus EPDM-Gummi Farbe grau
- Flügel und Blendrahmen mit Windnut
- 31 mm aufgeklebte Sprossen, außen Alu innen Holz, mit Steg im SZR
- Verstellbare Beschläge
- Verglasung Standard 3-fach $U_g 0,53 \text{ W/m}^2\text{K}$ – $U_w 0,78 \text{ W/m}^2\text{K}$ alternativ:
Verglasung 2-fach $U_g 1,2 \text{ W/m}^2\text{K}$ – $U_w 1,28 \text{ W/m}^2\text{K}$

FESTVERGLASTER BLENDRAHMEN

CLASSICA ENERGIE	Seite 18 + 33	
CLASSICA ENERGIE PLUS	Seite 18 + 37	
DOMUS ENERGIE	Seite 50	
ALDUS ENERGIE	Seite 58	
Minimum & Maximum Maße	Min/Max Breite	Min/Max Höhe
CLASSICA	250 / 2998 mm	250 / 2998 mm
DOMUS / ALDUS	250 / 2998 mm	250 / 2998 mm

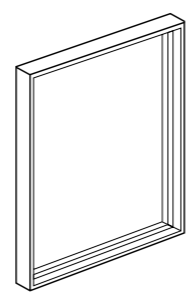

AUSSTELLFENSTER

CLASSICA ENERGIE	Seite 16 + 33	
CLASSICA ENERGIE PLUS	Seite 16 + 33	
DOMUS ENERGIE	Seite 43 + 54	
ALDUS ENERGIE	Seite 43 + 54	
Minimum & Maximum Maße	Min/Max Breite	Min/Max Höhe
CLASSICA	358 / 1798 mm	380 / 1598 mm
DOMUS / ALDUS	358 / 1798 mm	380 / 1598 mm

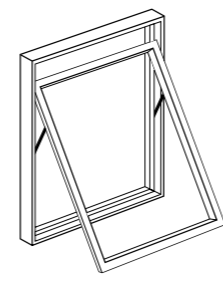

TOPSCHWINGFENSTER

CLASSICA ENERGIE	Seite 16 + 33	
CLASSICA ENERGIE PLUS	Seite 16 + 33	
DOMUS ENERGIE	Seite 44 + 54	
ALDUS ENERGIE	Seite 44 + 54	
Minimum & Maximum Maße	Min/Max Breite	Min/Max Höhe
CLASSICA	550 / 1598 mm	545 / 1598 mm
DOMUS / ALDUS	550 / 1598 mm	545 / 1598 mm

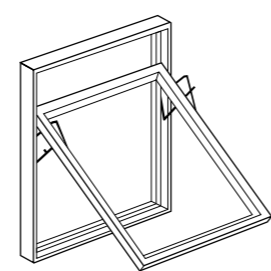

Flügel schwenkt sich 170° nach draußen in Putzposition

DREHFLÜGELFENSTER

CLASSICA ENERGIE	Seite 16 + 33	
CLASSICA ENERGIE PLUS	Seite 16 + 33	
DOMUS ENERGIE	Seite 45 + 54	
ALDUS ENERGIE	Seite 45 + 54	
Minimum & Maximum Maße	Min/Max Breite	Min/Max Höhe
CLASSICA	358 / 948 mm	358 / 1798 mm
DOMUS / ALDUS	358 / 948 mm	358 / 1798 mm

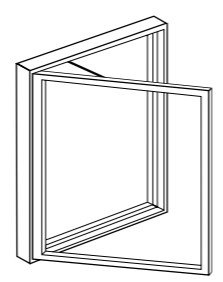

DREHFLÜGELFENSTER MIT PUTZBESCHLAG

CLASSICA ENERGIE	Seite 16 + 33	
CLASSICA ENERGIE PLUS	Seite 16 + 33	
DOMUS ENERGIE	Seite 45 + 54	
ALDUS ENERGIE	Seite 45 + 54	
Minimum & Maximum Maße	Min/Max Breite	Min/Max Höhe
CLASSICA	450 / 998 mm	438 / 1798 mm
DOMUS / ALDUS	450 / 998 mm	438 / 1790 mm

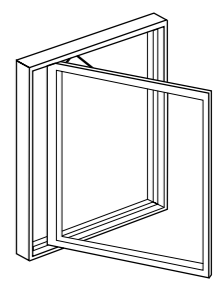

Flügel dreht sich bis zu 80° nach außen und ermöglicht das Putzen von innen

DREHWENDEFENSTER

CLASSICA ENERGIE	Seite 16 + 33	
CLASSICA ENERGIE PLUS	Seite 16 + 33	
DOMUS ENERGIE	Seite 45 + 54	
ALDUS ENERGIE	Seite 45 + 54	
Minimum & Maximum Maße	Min/Max Breite	Min/Max Höhe
CLASSICA	478 / 998 mm	530 / 1798 mm
DOMUS / ALDUS	478 / 998 mm	530 / 1798 mm

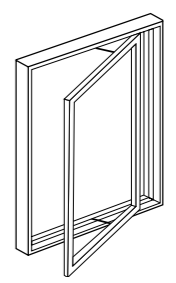

Flügel dreht sich bis zu 140° nach außen und ermöglicht das Putzen von innen

DREH – KIPPFENSTER

ALDUS ENERGIE	Seite 46 + 63	
Minimum & Maximum Maße	Min/Max Breite	Min/Max Höhe
ALDUS	503 / 1298 mm	503 / 2198 mm

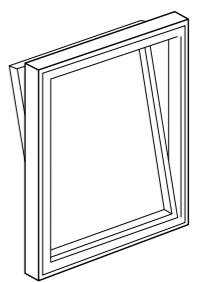

FENSTERTÜR 1-FLG. & 2-FLG. ALS STULP ODER MIT PFOSTEN, NUR AUSWÄRTS ÖFFNEND

CLASSICA ENERGIE	Seite 21 + 36		
CLASSICA ENERGIE PLUS	Seite 21 + 40		
DOMUS ENERGIE	Seite 46 + 57		
ALDUS ENERGIE	Seite 46 + 57		
Minimum & Maximum Maße	Min/Max Breite	Min/Max Höhe	Flügel
CLASSICA	508 / 1198 mm	1708 / 2398 mm	1-flg.
	958 / 2337 mm	1708 / 2398 mm	2-flg.
DOMUS / ALDUS	508 / 1198 mm	1708 / 2398 mm	1-flg.
	958 / 2337 mm	1708 / 2398 mm	2-flg.



TERRASSENTÜR 1-FLG. & 2-FLG. ALS STULP, EINWÄRTS ODER AUSWÄRTS ÖFFNEND

CLASSICA ENERGIE	Seite 21 + 34 + 35		
CLASSICA ENERGIE PLUS	Seite 21 + 38 + 39		
DOMUS ENERGIE	Seite 47 + 56		
ALDUS ENERGIE	Seite 47 + 60		
Minimum & Maximum Maße	Min/Max Breite	Min/Max Höhe	Flügel
CLASSICA	658 / 1198 mm	1708 / 2498 mm	1-flg.
	1188 / 2328 mm	1708 / 2498 mm	2-flg.
DOMUS / ALDUS	658 / 1198 mm	1708 / 2498 mm	1-flg.
	1188 / 2328 mm	1708 / 2498 mm	2-flg.

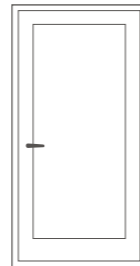

DREH - KIPTÜR

ALDUS ENERGIE	Seite 46 + 63		
Minimum & Maximum Maße	Min/Max Breite	Min/Max Höhe	
ALDUS	503 / 998 mm	1798 / 2198 mm	



HEBESCHIEBETÜR

ALDUS ENERGIE	Seite 47 + 62		
Minimum & Maximum Maße	Min/Max Breite	Min/Max Höhe	
ALDUS	1788 / 3588 mm	1863 / 2388 mm	

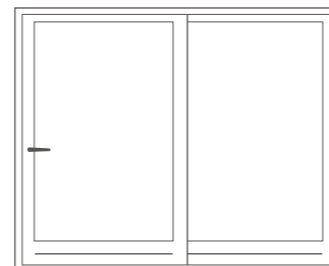

Bei Elementbreite über 2988 mm ist die Maximalhöhe 2188 mm.

HAUSTÜR – SANDWICHPLATTENTÜR, EINWÄRTS ODER AUSWÄRTS ÖFFNEND

CLASSICA ENERGIE	Seite 24 + 35	
CLASSICA ENERGIE PLUS	Seite 24 + 35	
DOMUS ENERGIE	Seite 48 + 51	
ALDUS ENERGIE	Seite 48 + 51	
Minimum & Maximum Maße	Min/Max Breite	Min/Max Höhe
CLASSICA	658 / 1198 mm	1708 / 2398 mm
DOMUS / ALDUS	658 / 1198 mm	1708 / 2398 mm

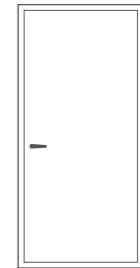

HAUSTÜR – RAHMENTÜR, EINWÄRTS ODER AUSWÄRTS ÖFFNEND

CLASSICA ENERGIE	Seite 25 + 34 + 35	
CLASSICA ENERGIE PLUS	Seite 25 + 34 + 35	
DOMUS ENERGIE	Seite 49 + 55 + 56	
ALDUS ENERGIE	Seite 49 + 59 + 60	
Minimum & Maximum Maße	Min/Max Breite	Min/Max Höhe
CLASSICA	658 / 1198 mm	1708 / 2498 mm
DOMUS / ALDUS	658 / 1198 mm	1708 / 2498 mm

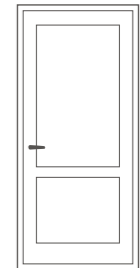

FENSTER ALS QUELL DER GEMÜTLICHKEIT

Neben der deutlichen Kennzeichnung unserer Fenster der Serien CLASSICA ENERGIE und CLASSICA ENERGIE PLUS bezüglich des verwendeten Kiefernholzes und der aufwendigen Verarbeitung bestechen diese auch mit dem typisch dänischen Schließsystem. Damit lassen sich alle Fenster nach außen öffnen, wobei natürlich auch in der Stan-

dardausführung die charakteristischen Anwerfer sowie die Sturmhaken in Silber nicht fehlen dürfen. Des Weiteren können die gewünschten Fenster auch mit Griffolive und Getriebe ausgestattet werden, sollten Sie dies bevorzugen. Je nachdem, wie groß Ihre Fenster sind, werden diese ab einer gewissen Breite dann mit einer Feststellbremse geliefert,

welche Ihnen die stufenlose Arretierung der Flügel bis zu ungefähr 90 Grad ermöglicht.

Alle Fenster mit Griffolive haben im Standard eine 4- oder 6-fach Verriegelung und Aushebelsicherung bei den Bändern. Hierdurch wird höchste Sicherheit in puncto Einbruch erreicht.



EIN BAUERNHAUSFENSTER FÜR KLASSISCHE MOMENTE

Der Begriff Bauernhausfenster bezeichnet bei uns die einfache, sehr klassische Form, welche eine regelmäßige Sprosseneinteilung zeigt.

Wie der Name schon erahnen lässt, werden diese Fenster sehr gerne an Häusern verbaut, die einem ländlichen Stil entsprechen, aber auch für die Sanierung von Altbauten wird oft zu Bauernhausfenstern gegriffen.



Außenansicht CLASSICA ENERGIE



BAUERNHAUSFENSTER-GESTALTUNGSMÖGLICHKEITEN

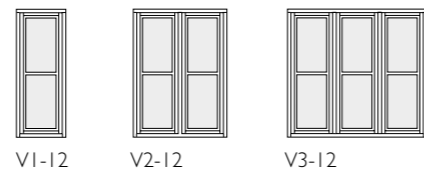
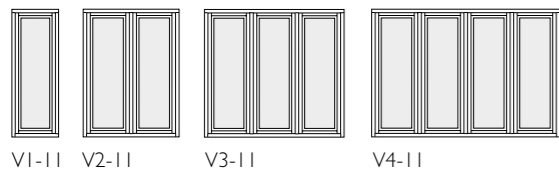

ÖFFNUNGSMÖGLICHKEITEN



DAS DANNEBROGFENSTER – TYPISCH DÄNISCH

Das Wort „Dannebrog“ bezeichnet bei den Dänen die Nationalflagge. Aus diesem Grund erinnern die Dannebrogfenster wegen ihrer Form sehr stark an dieses dänische Symbol. Sie verfügen über einen zusätzlichen Kämpfer, der oberhalb mit Flügeln ausgestattet ist. Die Nutzung dieser Flügel ist als Ausstell- oder Drehflügel möglich. Bevorzugt werden Dannebrogfenster meist dann, wenn sehr alte Gebäude saniert werden, an denen ein Großteil der ursprünglichen Bausubstanz beziehungsweise des eigentlichen Stils erhalten werden soll.



Außenansicht CLASSICA ENERGIE PLUS

DANNEBROGFENSTER-GESTALTUNGSMÖGLICHKEITEN

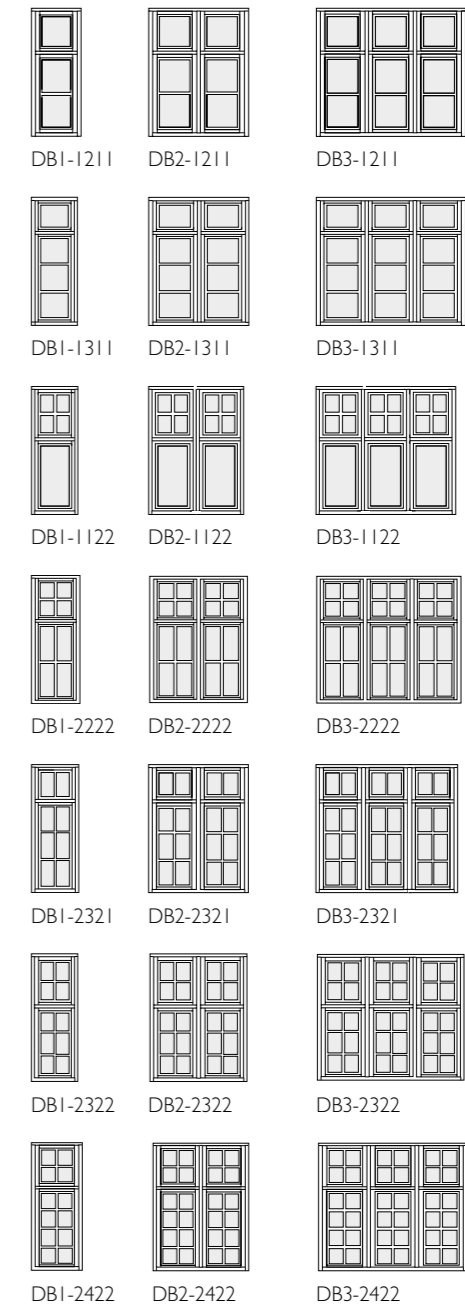
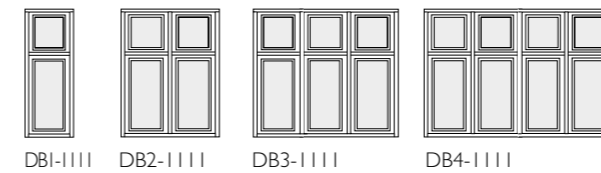

ÖFFNUNGSMÖGLICHKEITEN





FESTELEMENT- GESTALTUNGSMÖGLICHKEITEN

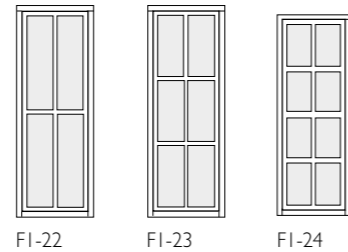
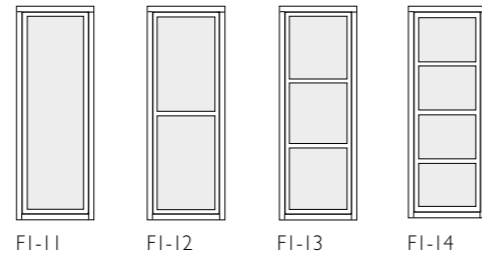

SONDERFORMEN

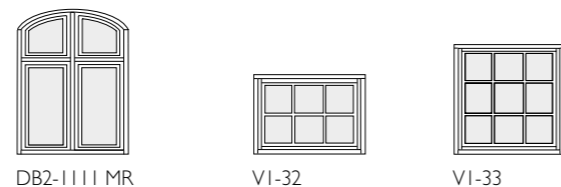

WIR LIEBEN DIE FEINEN DETAILS

Die Verarbeitung all unserer Fenster ist ein sehr schönes Zeugnis unserer stetigen Liebe zum Detail. So sind sämtliche Fenster mit einer Zierfräsung an den Flügeln und am Blendrahmen bestückt, welche aufwendig und raffiniert zugleich ist. Zudem sind sowohl der Anwerfer als auch der Sturmhaken standardmäßig in der Farbe Silber, wobei diese je nach Wunsch

auch gerne ohne zusätzliche Kosten in der Farbe Messing ausgeliefert werden können. Was die Bänder der Fenster betrifft, so sind die Außenbänder mit Dacromat behandelt, und ebenfalls in der Farbe Silber. Das untere Band hingegen überzeugt mit Höhenverstellbarkeit.

SPROSSEN ALS BESONDERHEIT

Eine der wohl deutlichsten Besonderheiten aller Fenster der Serie CLASSICA ENERGIE sind die Holzsprossen, welche sichtbaren Stil verleihen. Der klassisch trapezförmige Querschnitt gibt dem Fenster dabei eine historische Ansicht auf der Außenseite und durch die Zierprofilierung auf der Innenseite eine charmante Ausstrahlung. Damit auch diese Fenster den neuesten Anforderungen bezüglich Technik und Wärmeschutz gerecht werden, werden die Sprossen aufgeklebt. Die Standardausführung ist ohne Steg im Glaszwischenraum. Auf Wunsch kann der Steg mit einem Aufpreis geliefert werden. Außerdem berührt der Glassteg (SZR), welcher sich im Glaszwischenraum befindet, das Glas nicht, womit eine Kältebrücke optimal verhindert wird, ohne an der perfekten Optik des Fensters zu rütteln. Sowohl die Sprossen als auch die Glashalteleisten an der Seite sind im CLASSICA ENERGIE Programm aus sibirischem Lärchenholz gemacht. Aufgrund der höheren Widerstandsfähigkeit wird jedoch die untere Leiste stets aus Aluminium gefertigt.

DIE VERGLASUNG ALS MITTELPUNKT

Neben dem perfekten Rahmen benötigt jedes Fenster natürlich auch eine optimale Verglasung für den richtigen Durchblick. Da wir hier weder Experimente noch Kompromisse eingehen möchten, sind alle Glaselemente stets außen und innen dauerelastisch versiegelt. Bezüglich der Wärmeleitfähigkeit bei der 3-fach Isolierverglasung können wir einen Ug-Wert von 0,53 W/m²K aufweisen. Alternativ können wir mit einer 2-fach Isolierverglasung einen Ug-Wert von 1,2 W/m²K aufweisen. Um dies auch dauerhaft garantieren zu können, stattdessen wir all unsere Fenster mit einer sogenannten „warmen Kante“ aus. Diese besteht aus einem Verbundsteg, da wir auf den ansonsten üblichen Aluminium-Steg verzichten. Sollten Sie es wünschen, können Ihre Fenster aus der Reihe CLASSICA ENERGIE auch jederzeit mit Funktionsgläsern ausgestattet werden. Dazu gehören Schallschutz, einbruchhemmende Verglasungen sowie Ornamentgläser. Eine Aufstellung der Standard-Ornamentgläser finden Sie auf Seite 115. Es sollte noch erwähnt werden, dass die Sprossen und Glasleisten an der Außenseite aus sibirischen Lärchenholz gefertigt sind.

TERRASSENTÜREN

DAS TOR INS GRÜNE

Ein Blick auf die Abteilung Terrassentüren zeigt sehr schnell, dass diese sehr viele Gemeinsamkeiten mit Fenstern aufweisen, wobei es selbstverständlich auch kleine Unterschiede gibt. Somit gelten viele Dinge, die in den vorherigen Abschnitten bezüglich der Fenster erwähnt wurden, auch für die Kategorie Terrassentüren. So werden auch diese aus hochwertigem Kiefernkerholz hergestellt und auch die aufwendige und sorgfältige Verarbeitung greift in diesem Bereich. Aus diesem Grund gehen wir in diesem Abschnitt lediglich auf ein paar Details ein. Anders als bei den Fenstern können Sie die Terrassentüren je nach Wunsch einwärts oder auswärts öffnend auswählen. Sämtliche Bänder können horizontal und vertikal justiert werden, sind mit Dacromat

behandelt und verfügen über einen Messingstift.

Des Weiteren sollte insbesondere auf die 3-Punkt-Schließmechanik eingegangen werden, da diese ein hohes Maß an Stabilität mit sich bringt und wirksam vor Einbrüchen schützt. Sollten Sie sich für eine Öffnung nach außen entschließen, enthalten diese Terrassentüren bereits ab einer minimalen Breite eine Feststellbremse. Damit können Sie den Flügel beliebig bis zu etwa 90 Grad feststellen.

Zu guter Letzt verfügen alle Terrassentüren unserer Produktion über Griffe in der Farbe Silber sowie über justierbare Schließbleche. Bezüglich der Verglasung haben Sie auch bei den Terrassentüren wieder die Wahl. Wahlweise kann diese

einen Schall- beziehungsweise Wärmeschutz aufweisen und auch die einbruchhemmende Wirkung kann bestellt werden. Es gilt jedoch einen wichtigen Punkt zu beachten wenn Sie spezielle Elemente für Ihr Haus zusammenstellen sollten, wie zum Beispiel die sogenannten Bockelemente, sind die Flügelprofile von Türen und Fenstern aufgrund konstruktiver Eigenheiten verschieden breit, wodurch sich bei einer Kombination dieser beiden Elemente keine einheitliche Glaslinie erreichen lässt.

Wird eine einheitliche Glasflucht mit den Fenstern gewünscht, kann alternativ die Fenstertür eingesetzt werden. Diese hat die gleichen Flügeldimensionen wie die Fenster. Zu beachten ist allerdings, dass diese nur auswärtsöffnend geliefert werden kann.



TERRASSENTÜR-/FENSTERTÜR-GESTALTUNGSMÖGLICHKEITEN

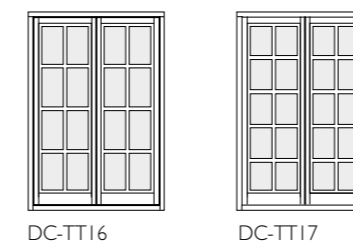
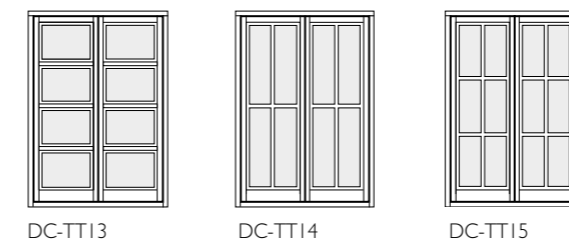
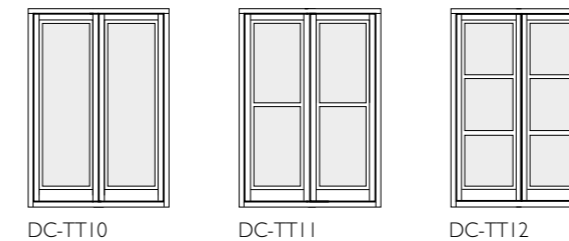
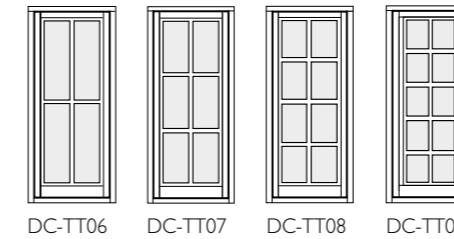
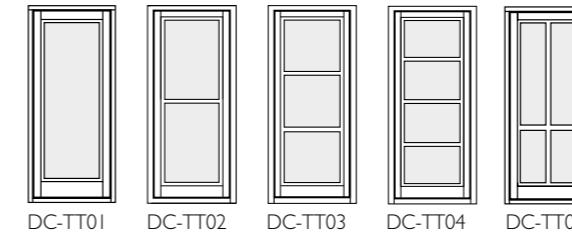

2-FLÜGELIGE HAUSTÜREN-GESTALTUNGSMÖGLICHKEITEN

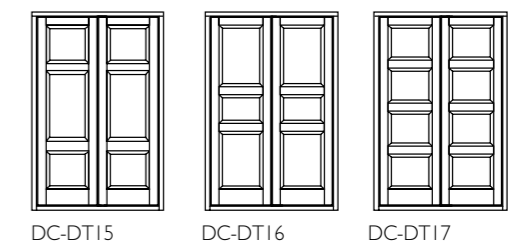
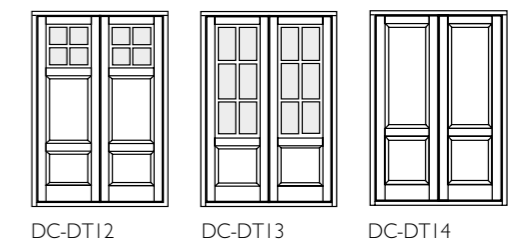
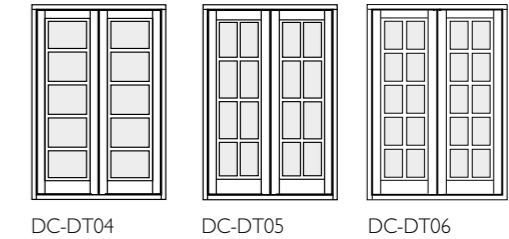

SEITENTEIL-GESTALTUNGSMÖGLICHKEITEN

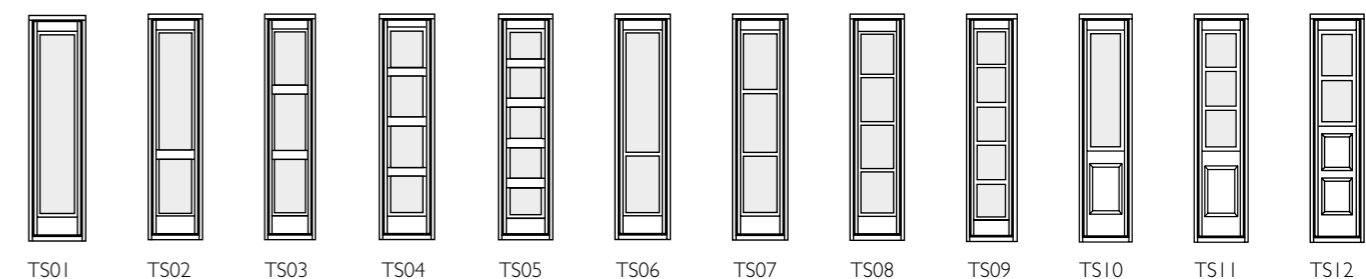



HAUSTÜREN EINTRETEN UND WOHLFÜHLEN

Nicht selten dienen Haustüren als Orakel für Außenstehende. So meinen viele Menschen, die Bewohner eines Hauses anhand ihrer Haustür einschätzen zu können, weshalb auf genau diesen Punkt beim Bau häufig viel Wert gelegt wird. Wählen Sie eine CLASSICA ENERGIE Haustür, haben Sie sich damit für eine hohe Qualität, sehr viel Natürlichkeit und eine gute Portion Stil entschieden. Selbstverständlich bedarf es keiner Rede, dass Funktionalität und Sicherheit dabei zur Grundausstattung gehören.

TÜREN MIT FÜLLUNGEN FÜR BESONDERE GESTALTUNGSANSPRÜCHE

Unter Türen mit Füllungen versteht sich die traditionelle dänische Kiefernholztür, welche im oberen Teil eine Glasfüllung beherbergt, während der untere Teil durch eine Holz- beziehungsweise MDF-Füllung geziert wird.

TÜREN MIT VOLLEM BLATT FÜR VOLLEN GENUSS

Türen mit vollem Blatt bestehen aus wärmegeprägten Füllungen. Die

Optik ist dabei ein Tribut an die moderne Zeit, wobei Sie auch hier die Wahl haben. Entweder entscheiden Sie sich für eine glatte Oberfläche oder Sie wählen die Zierfräsung, welche Sie individuell bezüglich Position und Form bestimmen können. Interessante Akzente und aufregende Lichtspiele sind hierbei inklusive.

DIE 3-PUNKT- VERRIEGELUNG FÜR MEHR SICHERHEIT

Funktionell gesehen bietet die 3-Punkt-Verriegelung Ihnen sehr viele Vorzüge. So brauchen Sie lediglich den Türgriff um etwa 45 Grad nach oben zu drehen und schon werden

die drei eingebauten Verschlussbolzen betätigt. Anschließend müssen Sie die Tür nur noch mit dem Schlüssel verriegeln und schon ist der Sicherheit genüge getan. Leichtigkeit und eine Entlastung des Schlüssels sowie des Profilzylinders ergeben sich durch diesen Vorgang ebenso.

BESCHLÄGE UND BÄNDER ZOLLEN DER FUNKTIONALITÄT

Ob Sie nun eine Justierung vertikal oder auch horizontal bevorzugen, mit den Bändern der Türen können Sie selbst entscheiden. Zudem sind diese bereits ab Werk in der Farbe Silber und wurden Dacromatbehandelt.

ZUBEHÖR UND DETAILS FÜR HAUS- UND TERRASSENTÜREN

Auch Türen in einem Haus können Zeugnis vom Charakter und den Vorlieben des Eigentümers abgeben. Damit diese individuelle Gestaltung für Sie möglich ist, halten wir eine Vielzahl an Extras und Zubehör für die Türen der Serien CLASSICA ENERGIE und CLASSICA ENERGIE PLUS für Sie bereit.

Stöbern Sie doch einfach ein wenig und entdecken Sie interessante technische Details, Informationen zur Ausstattung und Verarbeitung sowie viele kleine Extras für Ihre perfekt kreierte Tür!

Auch wenn diese Broschüre in Ausnahmen nicht die von Ihnen gewünschten Sonderausstattungen enthält, ist dies kein Problem. Kontaktieren Sie uns in diesem Fall ganz einfach und wir erörtern eine optimale Lösung mit Ihnen!



HAUSTÜREN- (SANDWICHPLATTEN) GESTALTUNGSMÖGLICHKEITEN

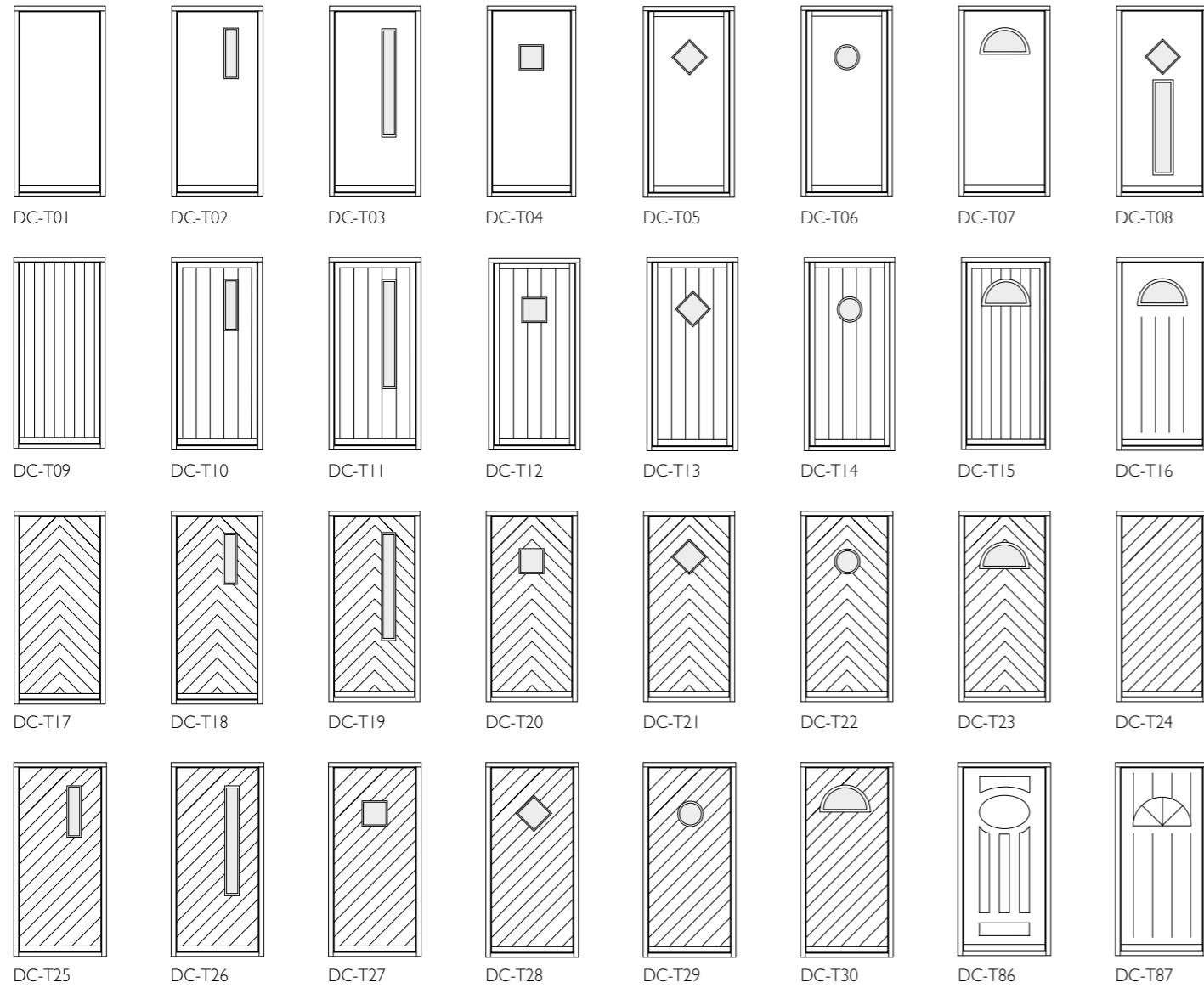

HAUSTÜREN- (RAHMEN & FÜLLUNGEN) GESTALTUNGSMÖGLICHKEITEN

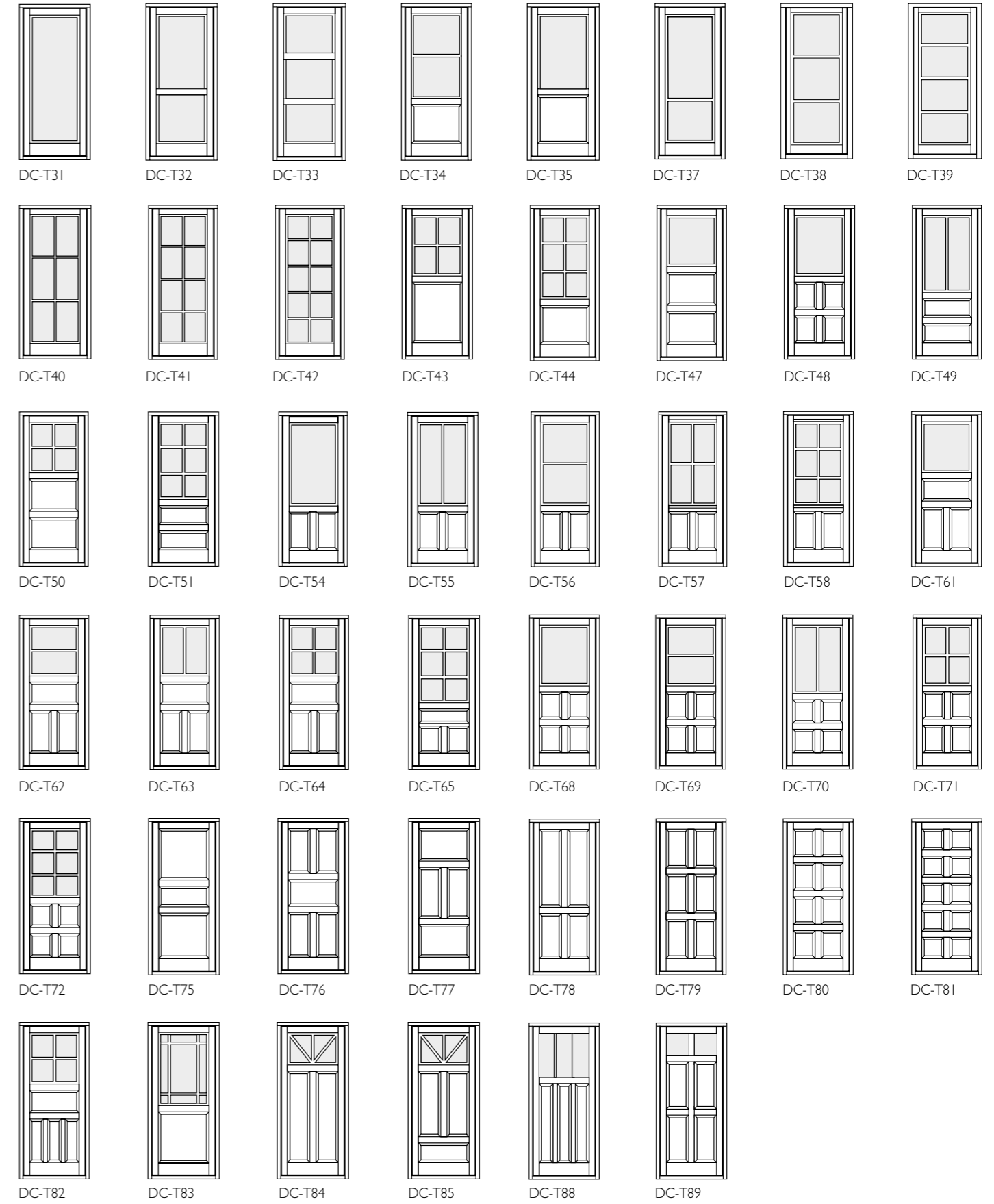

FENSTER

Auch wenn unsere Fenster der Reihen CLASSICA ENERGIE und CLASSICA ENERGIE PLUS über eine sehr umfangreiche Standardausstattung verfügen, welche in Form von Sturmhaken in der Farbe Silber sowie zwei Anwerfern je Flügel daherkommt, ist auch in diesem Bereich nicht selten Individualität gefragt. Aus diesem Grund lohnt sich ein Blick in die Abteilung Zubehör und Details für Fenster.

Dort finden Sie zum Beispiel Ausstattungen für Fenster wie Griffolive und Getriebe. Aber auch eine Verstärkung der Schließbleche, sowie viele andere Extras sind hier möglich.

EXTRAS



Griffolive Standard, silberfarben
Nr. 2620.30



Griffolive mit Kindersicherung, silberfarben
Nr. 2620.40



Griffolive abschließbar, silberfarben
Nr. 2620.50



KLASSISCHE TÜR- UND FENSTERGRIFFE



Alberto Griff mit Lasta Rosette
Messing poliert
Nr. 2620.60



Alberto Griff mit Lasta Rosette
Hochglanz vernickelt
Nr. 2620.70



Alberto Griff mit Lasta Rosette
Matt vernickelt
Nr. 2620.80



Alberto Griff mit Lasta Rosette
Schwarz Matt
Nr. 2620.90



Alberto Griff mit Lasta Rosette
+ Kindersicherung
Messing poliert
Nr. 2620.61



Alberto Griff mit Lasta Rosette
+ Kindersicherung
Hochglanz vernickelt
Nr. 2620.71



Alberto Griff mit Lasta Rosette
+ Kindersicherung
Matt vernickelt
Nr. 2620.81

STANDARD AUSFÜHRUNG BEI BAUERNHAUS- UND DANNE- BROGFENSTERN MIT OPTIONALER MESSINGAUSFÜHRUNG



Anwerfer, silberfarben
Nr. 2511.10



Anwerfer, messingfarben
Nr. 2511.11



Sturmhaken, silberfarben (Standard bei jedem Flügel)
Nr. 2512.10



Sturmhaken, Messingfarben
Nr. 2512.11



SONDERWÜNSCHE



Insektenschutz-Rollo



Klick-Ventil Lüftung



Wassernase für Blendrahmen Unterteil

52.0307 Alu
68 mm
System CLASSICA
DOMUS
ALDUS

52.0306 Alu
43 mm
System CLASSICA
DOMUS
ALDUS

30.0164 Holz
35 mm
System CLASSICA
DOMUS

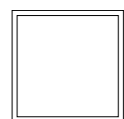

FESTELEMENT

Fester Blendrahmen ohne Flügel.

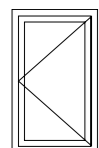

DREHFLÜGELFENSTER

Das klassische Drehflügel Fenster ist 1-flügelig, 2-flügelig oder mehrflügelig lieferbar. Die Flügel öffnen ausschließlich nach außen.

Die Fenster sind im Standard mit silberfarbenen Anwerfer (Ankettelhaken) und Sturmhaken versehen, können gegen Aufpreis auch mit Griffolive geliefert werden. Wenn die Flügel mit Griffolive geliefert werden, ist ab einer gewissen Breite der Flügel automatisch mit einer Feststellbremse versehen, womit man ihn in jeder Position arretieren kann.

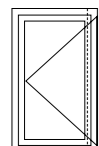

SEITENGESTEUERTES FENSTER (PUTZBESCHLAG)

Beim seitengesteuerten Fenster sitzt der Gleitbeschlag oben und unten im Blendrahmen und der Flügel gleitet nach außen zur Mitte hin, dieses ermöglicht das Reinigen des Glases von innen. Alle Drehflügel Fenster können mit diesem Beschlag ausgestattet werden.

Die Fenster sind im Standard mit Anwerfer (Ankettelhaken) versehen, der Flügel bleibt mit diesem Beschlag und durch den Gleitklotz in der Schiene in jeder Position stehen, die Flügel können gegen Aufpreis auch mit Griffolive geliefert werden.

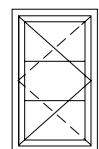

SEITENWENDEFENSTER

Das Seitenwendefenster dreht sich seitlich bis etwa 140° im äußeren Bereich, die Beschläge sitzen oben und unten im Blendrahmen, dieses ermöglicht ein bequemes Reinigen des Glases von innen. Der Beschlag ist mit einer Sicherung versehen, so dass das Fenster nur ein wenig geöffnet werden kann. Um den Flügel zu drehen, muss die Sicherung gelöst werden. Das Gleiche gilt, wenn der Flügel um die etwa 140° zum Reinigen gedreht ist, hier tritt dann die Sicherung ebenfalls in Kraft und verhindert, dass der Flügel sich ungewollt dreht.

Die Fenster sind im Standard mit Anwerfer (Ankettelhaken) versehen, die Flügel können gegen Aufpreis auch mit Griffolive geliefert werden.

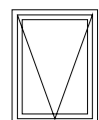

AUSSTELLFENSTER

Das Ausstellfenster zeichnet sich dadurch aus, dass der Flügel ausschließlich nach außen schwingt. Beim Ausstellen gleitet der Flügel in den seitlich angebrachten Beschlägen schräg nach außen. Die Beschläge sind mit Gleitbremsen versehen, so dass der Flügel in jeder gewünschten Position von alleine stehen bleibt.

Dieser Beschlag ermöglicht die optimale Belüftung der Wohnräume. Durch die untere Öffnung strömt die frische Luft in die Räumlichkeiten und parallel dazu wird die warme, verbrauchte Luft thermisch durch die im oberen Bereich des Elementes entstehende Öffnung nach außen zirkuliert.

Die Fenster sind im Standard mit Anwerfer (Ankettelhaken) versehen, die Flügel können gegen Aufpreis auch mit Griffolive geliefert werden.

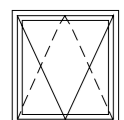

TOPSCHWINGFENSTER

Das Topschwingfenster zeichnet sich dadurch aus, dass der Flügel ausschließlich nach außen öffnet und sich um etwa 170° nach außen schwenkt, dieses ermöglicht ein bequemes Reinigen des Glases von innen.

Der Beschlag ist mit einer Sicherung versehen, so dass das Fenster nur ein wenig geöffnet werden kann, um den Flügel dann nach außen zu schwenken, muss die Sicherung gelöst werden. Das Gleiche gilt, wenn der Flügel um die etwa 170° zum Reinigen gedreht ist, hier tritt dann die Sicherung ebenfalls in Kraft und verhindert, dass sich der Flügel zurück schwenkt.

Die Fenster sind im Standard mit Anwerfer (Ankettelhaken) versehen, die Flügel können gegen Aufpreis auch mit Griffolive geliefert werden.



FENSTERTÜREN

Die Fenstertür ist 1-flügelig oder 2-flügelig lieferbar, (als 2-flügelig nur in Stulpausführung lieferbar ohne Mittelpfosten). Die Fenstertür hat schmale Flügel, wie die Fenster, und ermöglicht somit eine gleiche Ansicht und Glasflucht mit den Fenstern. Die Fenstertür öffnet ausschließlich nach außen. Die Fenstertür ist mit Griffolive und einer Feststellbremse versehen, womit man den Flügel in jeder Position arretieren kann.

Bei 2-flügeligen Elementen ist der erstgehende Flügel mit dem Standardgriff und der zweitgehende Flügel mit Griffolive und Kindersicherung versehen. Auch der zweitgehende Flügel hat eine Feststellbremse; beide Flügel können somit in jeder Position festgestellt werden.

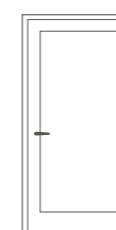

TERRASSENTÜREN

Die Terrassentür ist 1-flügelig oder 2-flügelig lieferbar, (als 2-flügelig nur in Stulpausführung ohne Mittelpfosten). Die Terrassentür hat breitere Flügel, wie die Haustüren. Die Terrassentür kann einwärts oder auswärtsöffnend geliefert werden. Bei auswärtsöffnender Terrassentür ist der erstöffnende Flügel mit einer Feststellbremse versehen, womit man den Flügel in jeder Position arretieren kann. Der zweite Flügel muss über einen Feststeller festgestellt werden (nicht mit im Lieferumfang). Bei einwärtsöffnenden Flügeln gibt es keine Feststellfunktionen.

Nur der erstöffnende Flügel ist mit einem Griff versehen, der zweite Flügel wird über einen Feststeller geöffnet.

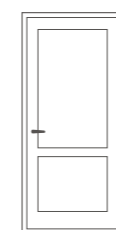

HAUSTÜREN

Die Haustüren sind 1-flügelig oder 2-flügelig lieferbar, (als 2-flügelig nur in Stulpausführung ohne Mittelpfosten). Die Haustür kann einwärts oder auswärtsöffnend geliefert werden.



SCHNITTZEICHNUNGEN

CLASSICA ENERGIE
CLASSICA ENERGIE PLUS

FESTELEMENT

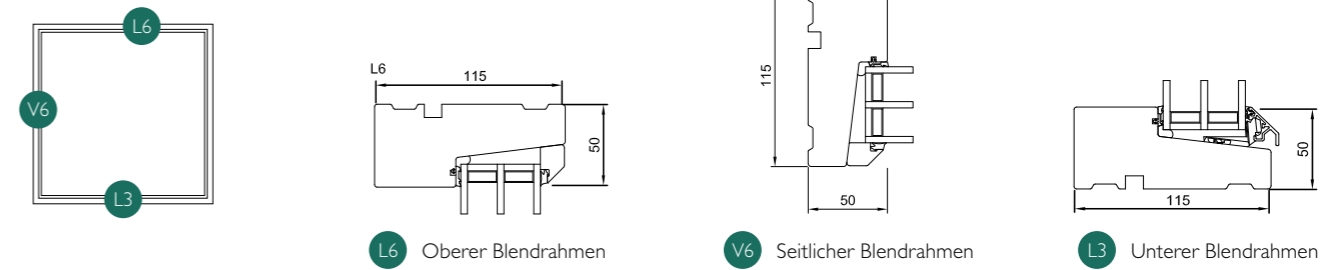

DREHFLÜGELFENSTER SEITENGESTEUERTES FENSTER/SEITENWENDEFENSTER AUSSTELLFENSTER

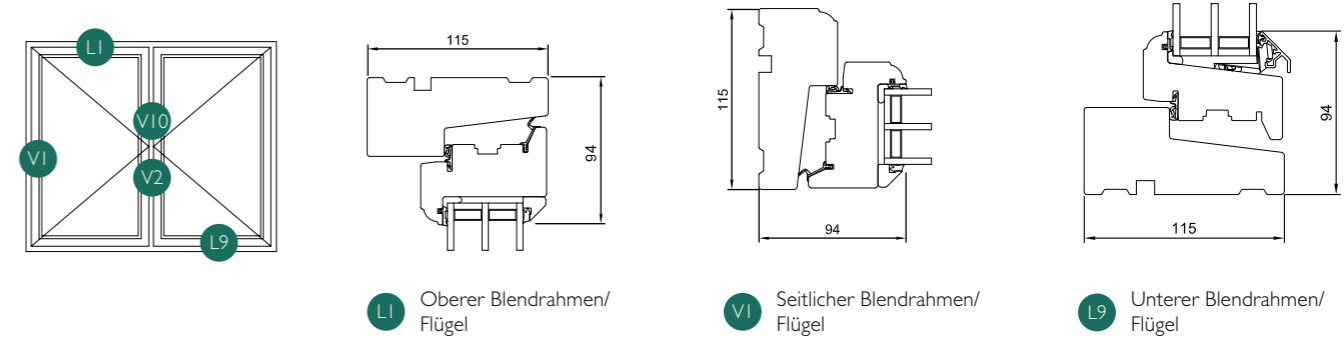

TOPSCHWINGFENSTER



KOMBINATIONSELEMENTE

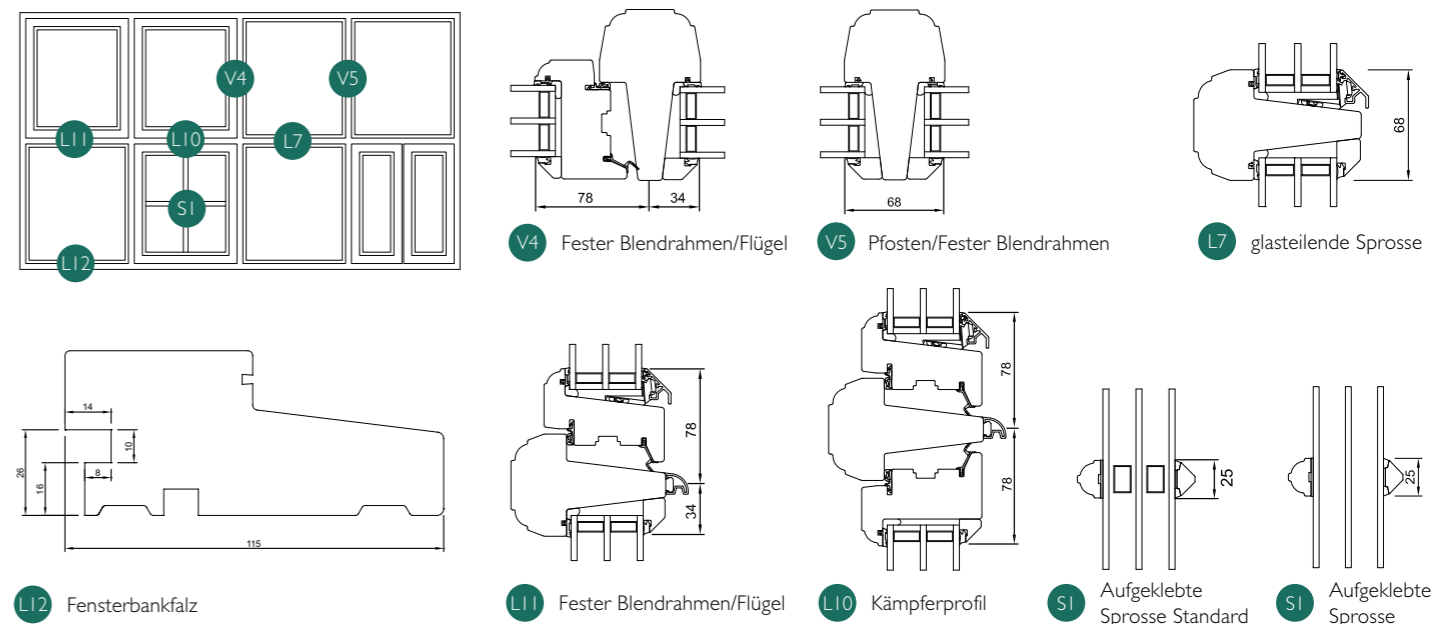

HAUSTÜR / TERRASSENTÜR MIT INTEGRIERTEM SEITENTEIL UND OBERLICHT (AUSWÄRTSÖFFNEND)

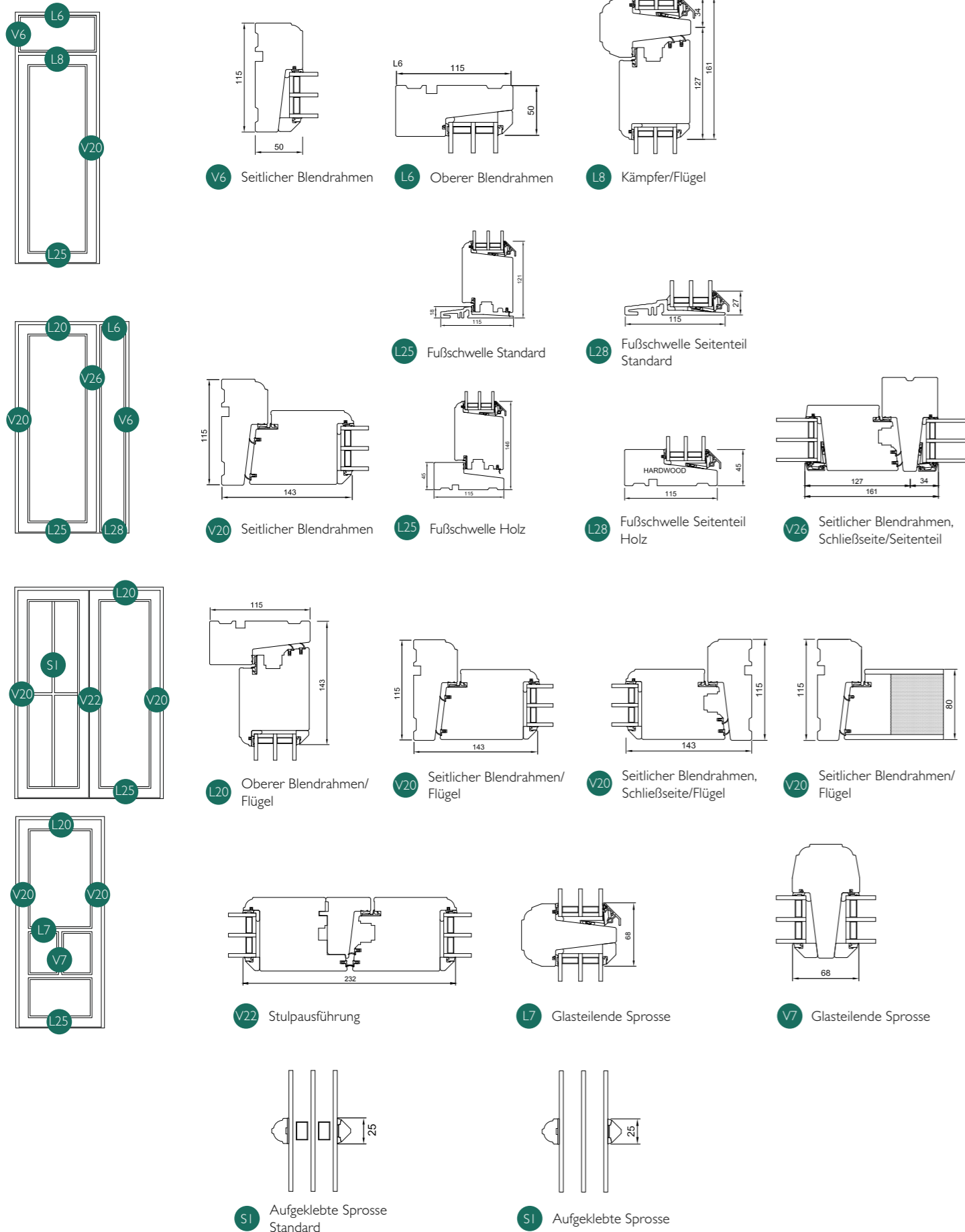

HAUSTÜR / TERRASSENTÜR (EINWÄRTSÖFFNEND)

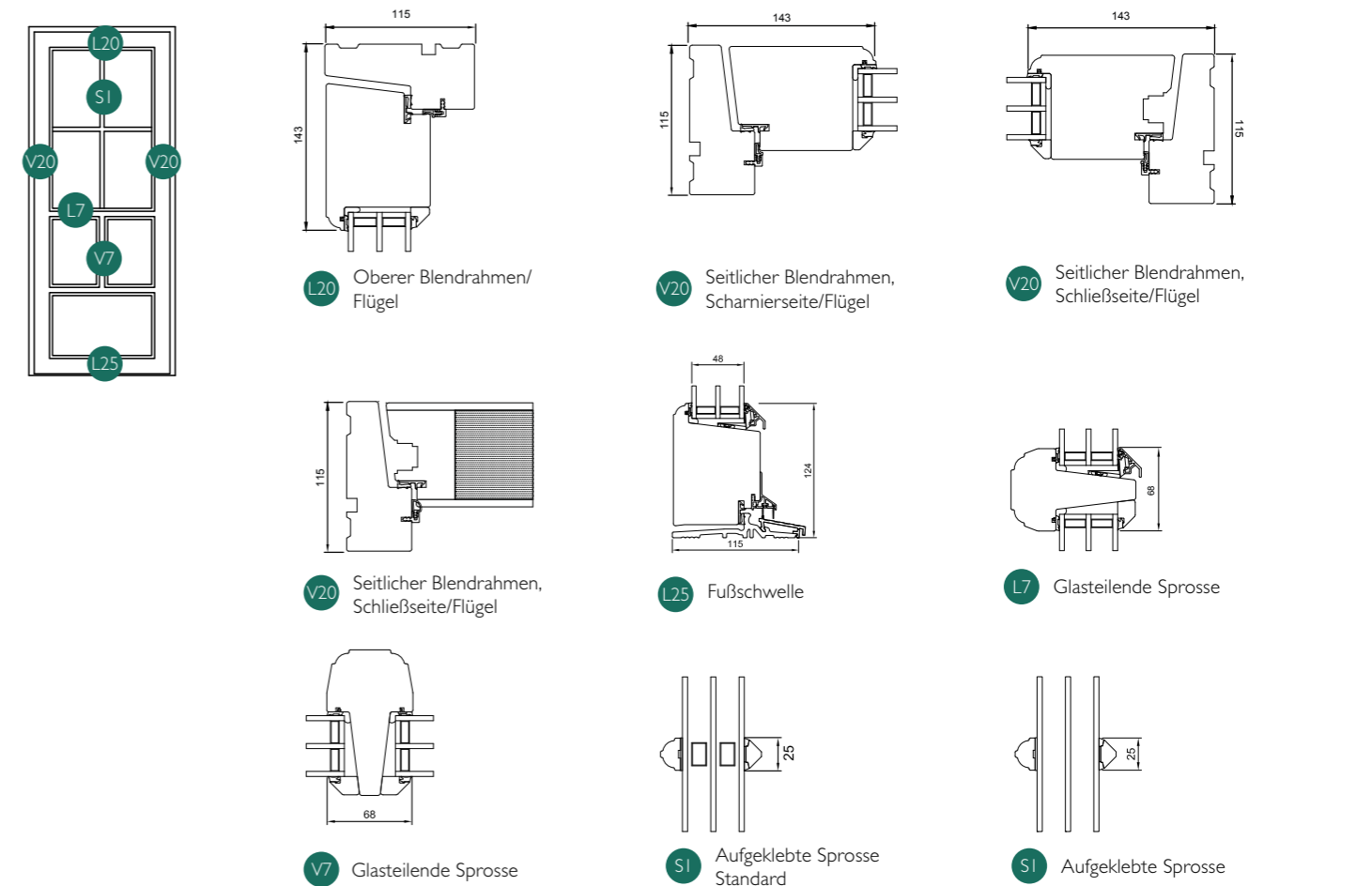

HAUSTÜR / TERRASSENTÜR MIT INTEGRIERTEM SEITENTEIL UND OBERLICHT (EINWÄRTSÖFFNEND)

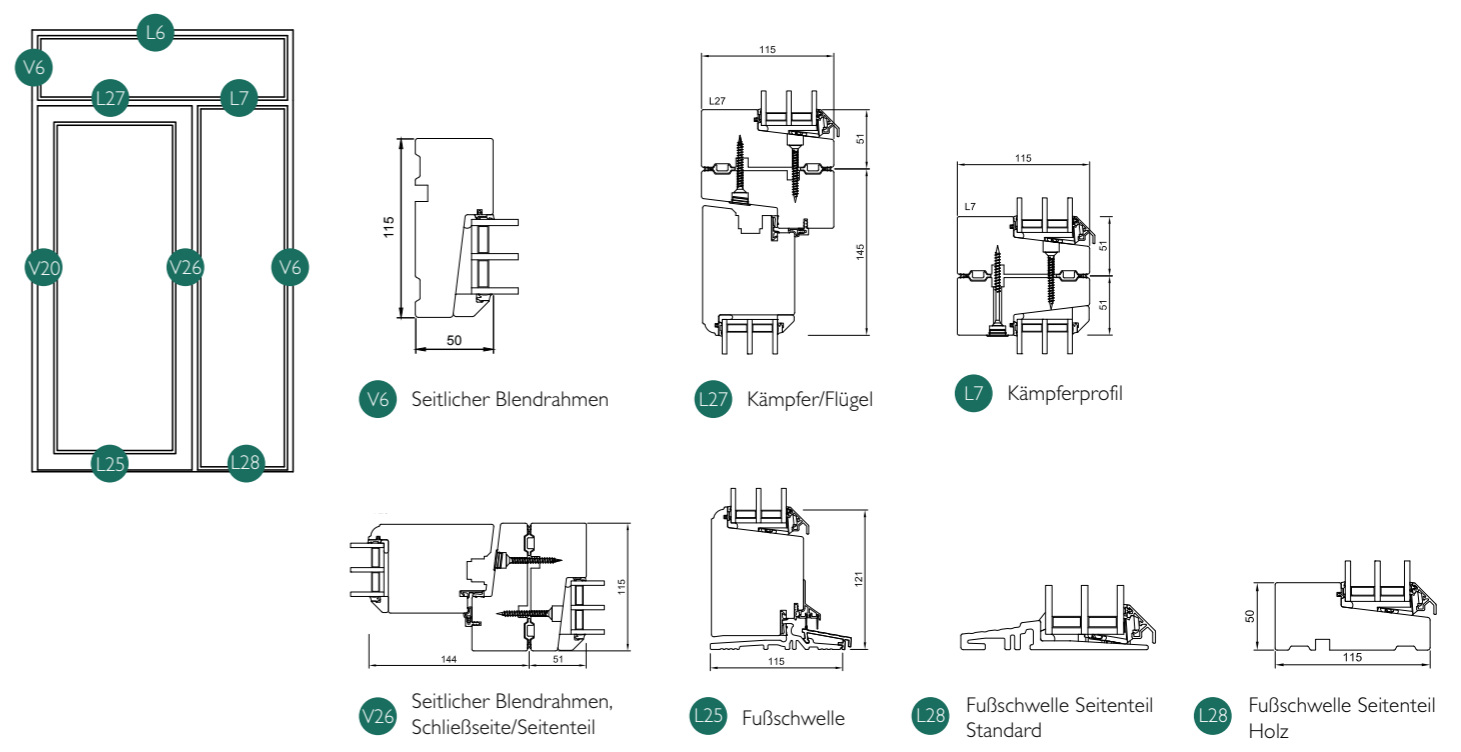

FENSTERTÜR (AUSWÄRTSÖFFNEND)

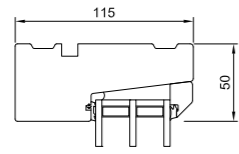
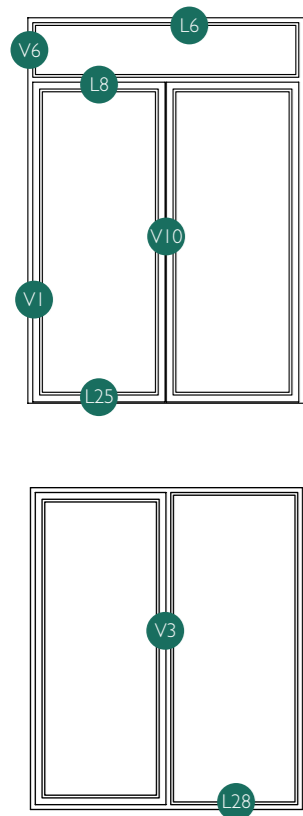

L6 Oberer Blendrahmen Oberlicht

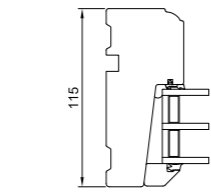

V6 Seitlicher Blendrahmen Oberlicht

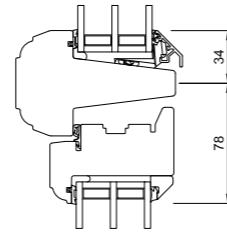

L8 Kämpfer; Flügel/ Oberlicht

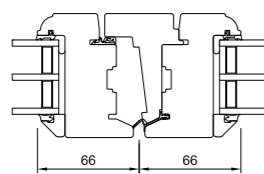

V10 Mittlerer Anschlag Stulp

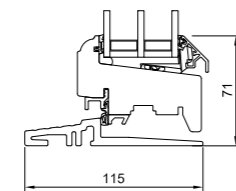

L25 Fußschwelle Standard

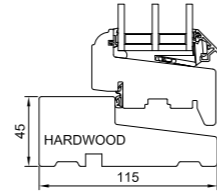

L25 Fußschwelle Holz

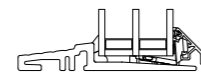

L25 Fußschwelle Seitenteil Standard

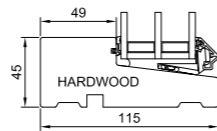

L28 Fußschwelle Seitenteil aus Holz

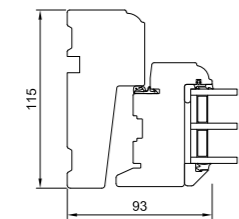

V1 Seitlicher Blendrahmen/ Flügel

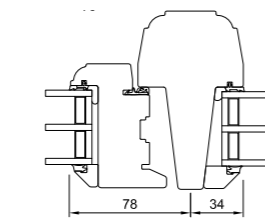

V3 Seitlicher Blendrahmen/ Seitenteil

FESTELEMENT

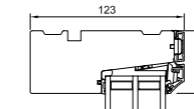
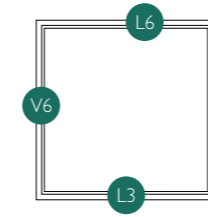

L6 Oberer Blendrahmen

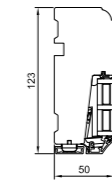

V6 Seitlicher Blendrahmen

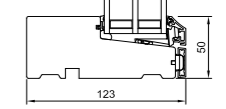

L3 Unterer Blendrahmen

DREHFLÜGELFENSTER SEITENGESTEUERTES FENSTER/SEITENWENDEFENSTER AUSSTELLFENSTER

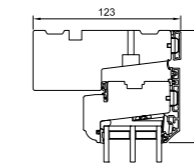
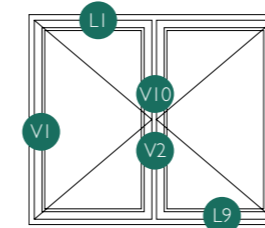

L1 Oberer Blendrahmen/ Flügel

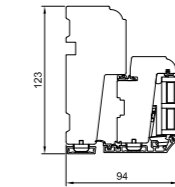

V1 Seitlicher Blendrahmen/ Flügel

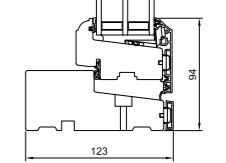

L9 Unterer Blendrahmen/ Flügel

TOPSCHWINGFENSTER

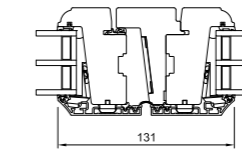
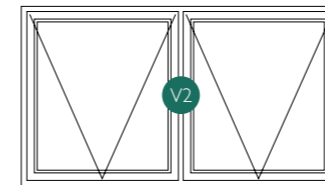

V10 Mittlerer Anschlag Stulp

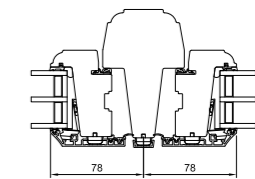

V2 A: Mittlerer Anschlag mit Pfosten
B: Mittlerer Anschlag Topschwungfenster

KOMBINATIONSELEMENTE

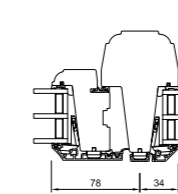
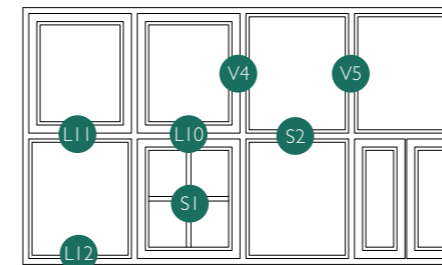

V4 Fester Blendrahmen/Flügel

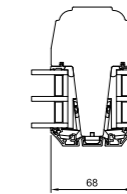

V5 Pfosten/Fester Blendrahmen

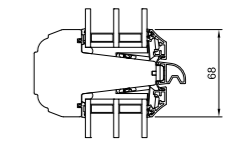

S2 Sprosse

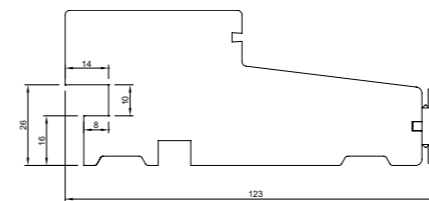

L12 Fensterbankfalz

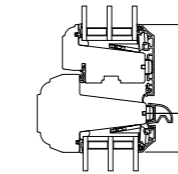

L11 Fester Blendrahmen/Flügel

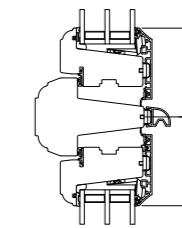

L10 Kämpferprofil

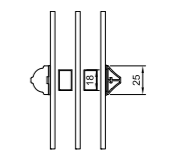

S1 Sprosse Standard

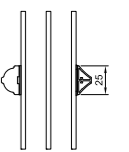

S1 Sprosse

HAUSTÜR / TERRASSENTÜR MIT INTEGRIERTEM SEITENTEIL UND OBERLICHT (AUSWÄRTSÖFFNEND)

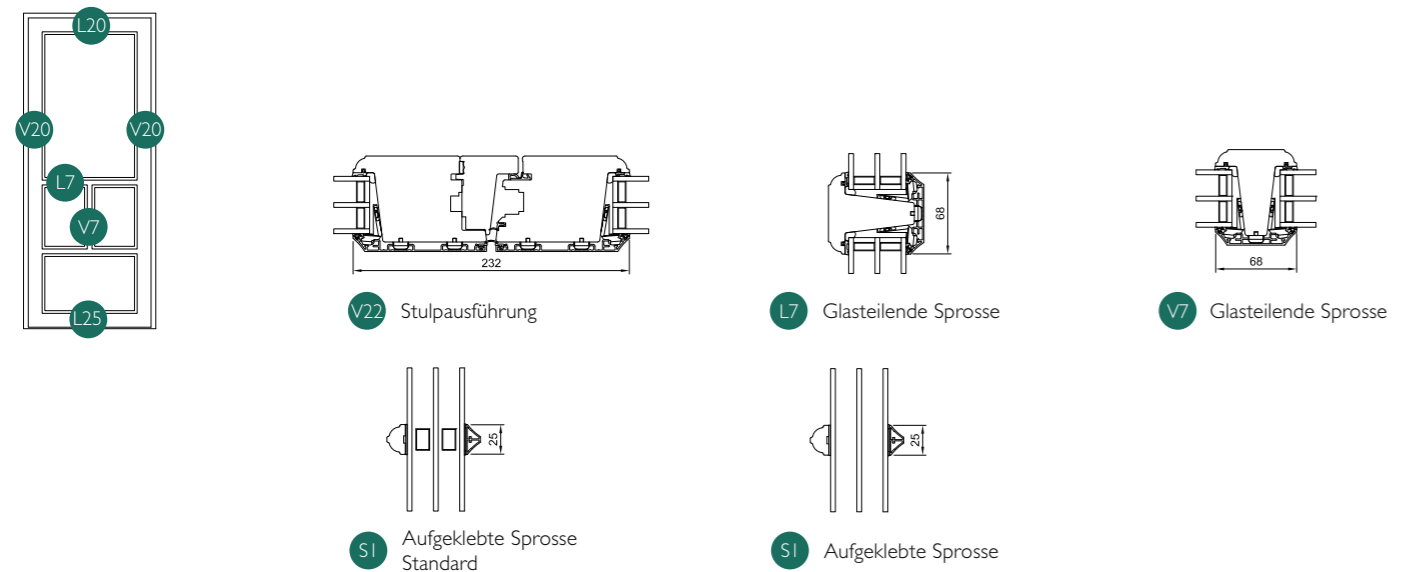
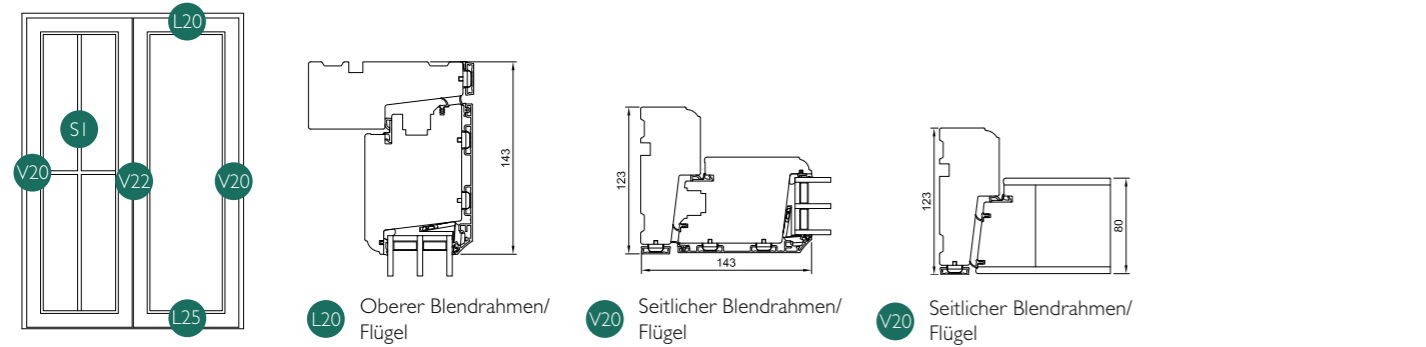
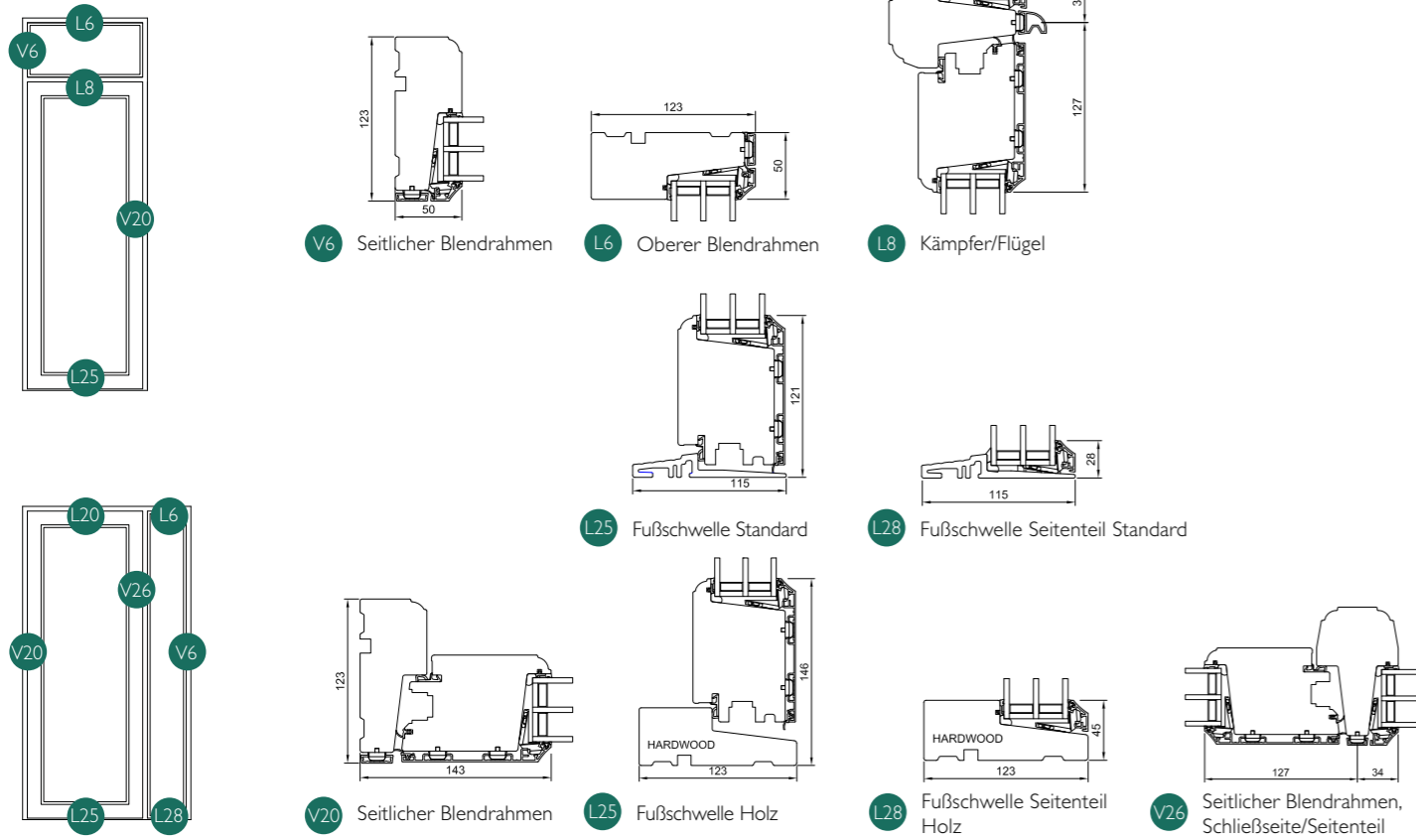

HAUSTÜR / TERRASSENTÜR (EINWÄRTSÖFFNEND)

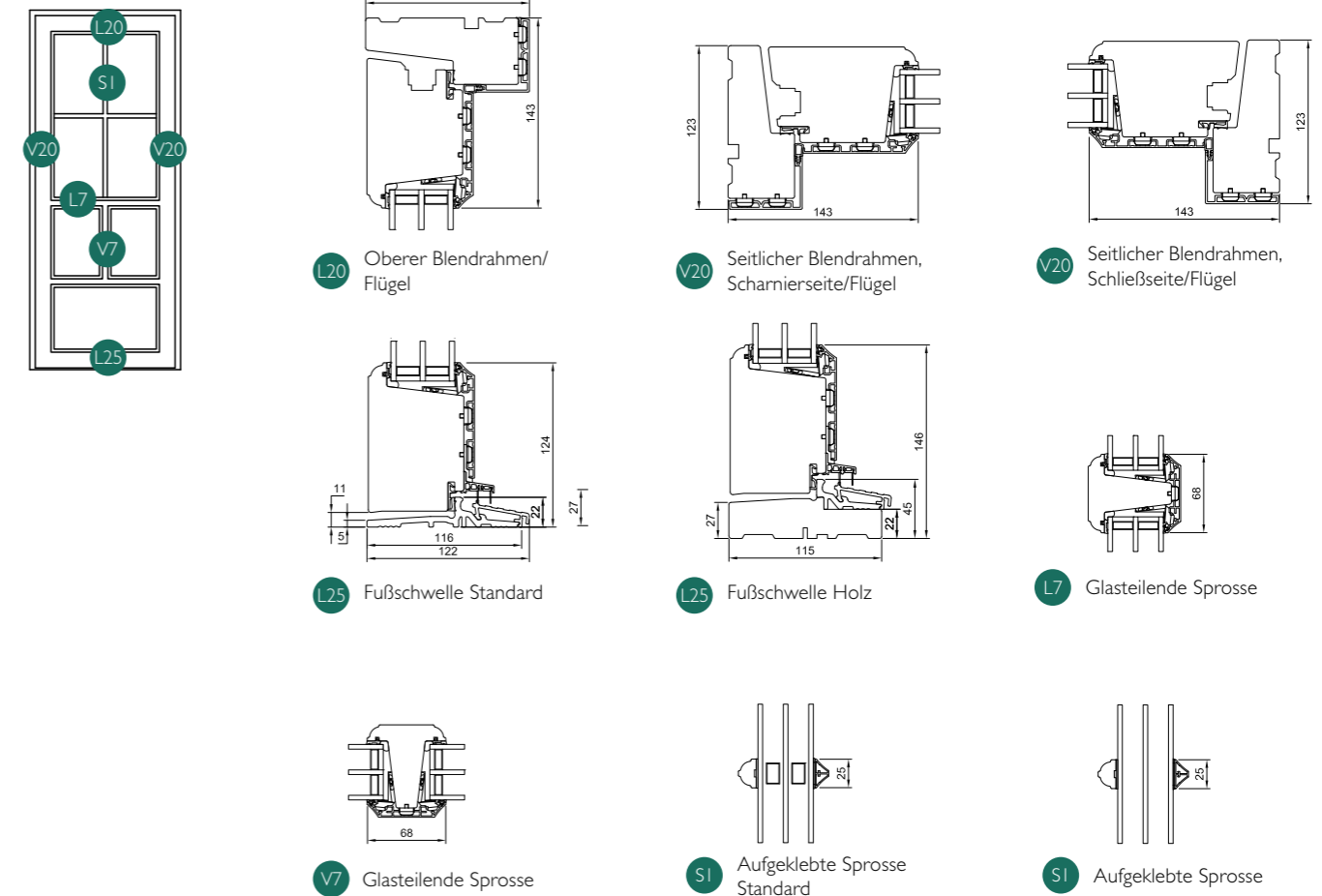

HAUSTÜR / TERRASSENTÜR MIT INTEGRIERTEM SEITENTEIL UND OBERLICHT (EINWÄRTSÖFFNEND)

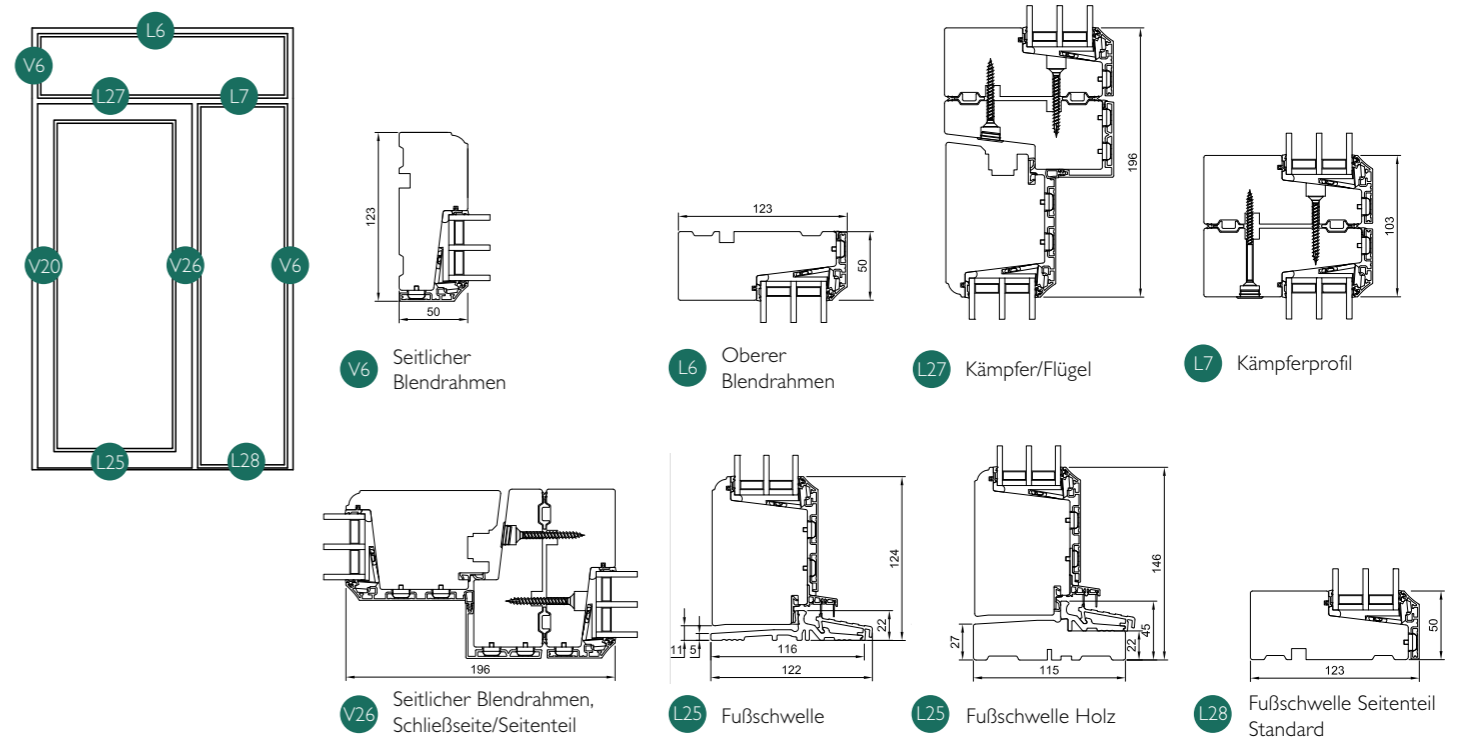

HAUSTÜR / TERRASSENTÜR (EINWÄRTSÖFFNEND)

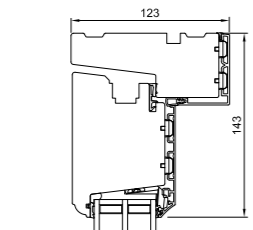
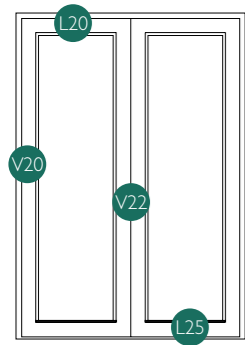

L20 Oberer Blendrahmen/Flügel

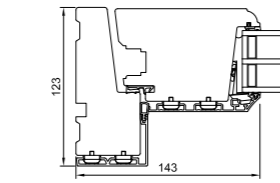

V20 Seitlicher Blendrahmen/Flügel

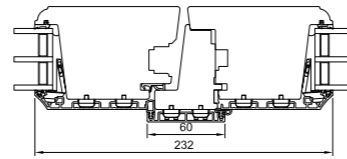

V22 Stulpausführung

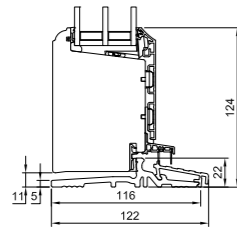

L25 Fußschwelle Standard

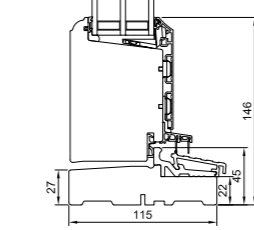

L25 Fußschwelle Holz

FENSTERTÜR (AUSWÄRTSÖFFNEND)

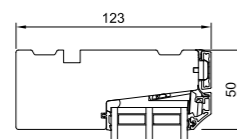
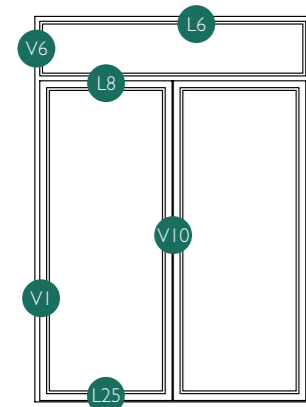

L6 Oberer Blendrahmen Oberlicht

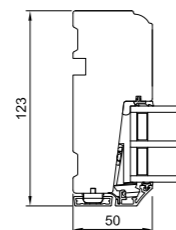

V6 Seitlicher Blendrahmen Oberlicht

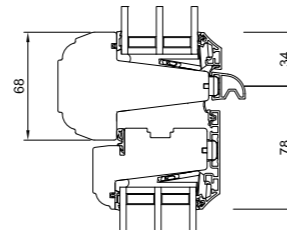

L8 Kämpfer, Flügel/Oberlicht

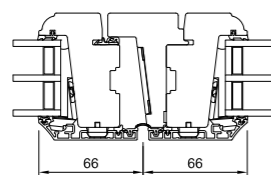

V10 Mittlerer Anschlag Stulp

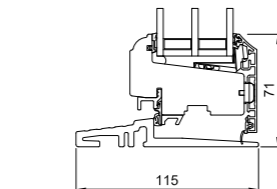

L25 Fußschwelle Standard

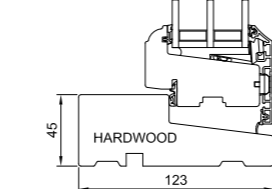

L25 Fußschwelle Holz

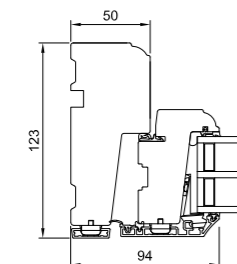
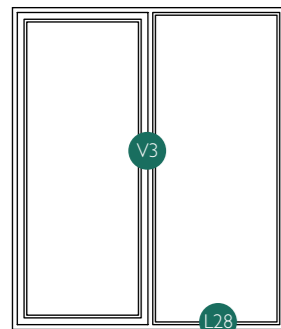

V1 Seitlicher Blendrahmen/Flügel



L25 Fußschwelle Seitenteil Standard

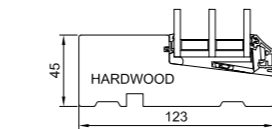

L25 Fußschwelle Seitenteil aus Holz

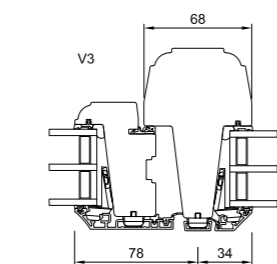

V3 Seitlicher Blendrahmen/Seitenteil



DIE ENERGIE IM VISIER

Wenn auch Sie auf eine gute Isolation und energetische Gesichtspunkte großen Wert legen, sind Sie mit den Fenstern der Serie DOMUS ENERGIE und ALDUS ENERGIE gut beraten. Diese halten sich in puncto Bauweise und Ausführung an die Fenster der Serie Domus und Aldus, verfügen jedoch über ein zusätzliches Detail, die 3-fach Isolierverglasung. Dadurch erreichen Sie ausgezeichnete Isolierwerte, welche sich durch einen Ug-Wert von 0,52 und einen Uw-Wert von 0,79 zeigen.

Somit sind Sie für viele Jahre bezüglich der geforderten Werte auf der

sicheren Seite. Doch das sind natürlich noch lange nicht alle Vorzüge, die bei Fenstern der Serie DOMUS ENERGIE und ALDUS ENERGIE auf Sie warten. Wie bei den Fenstern der Reihe Domus und Aldus, genießen Sie auch bei dieser Serie eine geradlinige Optik, welche sich für moderne Bauten sehr gut eignet.

Außerdem sollte auch die perfekte Ergänzung für Ihre Fenster der Linie DOMUS ENERGIE und ALDUS ENERGIE erwähnt werden, welche in Form einer ganz besonderen Fenstertür daherkommt. Aufgrund der durchdachten Fertigung von

Fenstern und Türen dieser Baureihe haben Sie nämlich die Möglichkeit, eine Terrassentür mit dem gleichen Flügelprofil einzubauen, wie es Ihre neuen Fenster aufweisen werden. Zudem wird diese Fenstertür mit schmalen Flügeln gefertigt, wodurch in Verbindung mit den Fenstern im oberen Teil, eine Glasflucht möglich wird.

Schlussendlich entsteht also durch die Produkte der Reihe DOMUS ENERGIE und ALDUS ENERGIE eine absolut stimmige Wohnatmosphäre, die Ihnen sicherlich viele harmonische Momente bescheren wird!



AUSSTELLFENSTER

Das horizontal öffnende Ausstellfenster zeichnet sich dadurch aus, dass der Flügel ausschließlich nach außen schwingt.

Beim Ausstellen gleitet der Flügel in den seitlich angebrachten Beschlägen schräg nach außen. Die Beschläge sind mit Gleitbremsen versehen, so dass der Flügel in jeder gewünschten Position von alleine stehen bleibt.

Dieser Beschlag ermöglicht die optimale Belüftung der Wohnräume. Durch die untere Öffnung strömt die frische Luft in die Räumlichkeiten und parallel dazu wird die warme, verbrauchte Luft thermisch durch die im oberen Bereich des Elementes entstehende Öffnung nach außen zirkuliert.



Ausstellfenster 1-Flügel

**DOMUS ENERGIE
HOLZ**

Typ EA 21.00

**ALDUS ENERGIE
HOLZ/ALUMINIUM**

Typ EB 21.00



Ausstellfenster 1-Flügel
mit Ober- oder Unterlicht

**DOMUS ENERGIE
HOLZ**

Typ EA 21.01

**ALDUS ENERGIE
HOLZ/ALUMINIUM**

Typ EB 21.01



Ausstellfenster 2-Flügel

**DOMUS ENERGIE
HOLZ**

Typ EA 21.10

**ALDUS ENERGIE -
HOLZ/ALUMINIUM**

Typ EB 21.10



Ausstellfenster 1-Flügel
mit Ober- und Unterlicht

**DOMUS ENERGIE
HOLZ**

Typ EA 21.02

**ALDUS ENERGIE
HOLZ/ALUMINIUM**

Typ EB 21.02



Ausstellfenster 1-Flügel
mit Festverglasung

**DOMUS ENERGIE
HOLZ**

Typ EA 21.1X

**ALDUS ENERGIE
HOLZ/ALUMINIUM**

Typ EB 21.1X



Ausstellfenster 1-Flügel
mit 3 Festfeldern

**DOMUS ENERGIE
HOLZ**

Typ EA 21.11

**ALDUS ENERGIE
HOLZ/ALUMINIUM**

Typ EB 21.11

TOPSCHWINGFENSTER

Das horizontal öffnende Topschwingfenster zeichnet sich dadurch aus, dass der Flügel ausschließlich nach außen öffnet und zudem um 180° geschwenkt werden kann, so dass das Fenster bequem von innen gereinigt werden kann. Der zentrierte Beschlag seitlich im Flügel ermöglicht, dass das Fenster auch in großen Abmessungen sehr leicht zu bedienen ist.



Topschwingfenster 1-Flügel

**DOMUS ENERGIE
HOLZ**
Typ EA 27.00

**ALDUS ENERGIE
HOLZ/ALUMINIUM**
Typ EB 27.00



Topschwingfenster 2-Flügel

**DOMUS ENERGIE
HOLZ**
Typ EA 27.10

**ALDUS ENERGIE
HOLZ/ALUMINIUM**
Typ EB 27.10



Topschwingfenster 1-Flügel mit Festverglasung

**DOMUS ENERGIE
HOLZ**
Typ EA 27.1X

**ALDUS ENERGIE
HOLZ/ALUMINIUM**
Typ EB 27.1X

DREHFLÜGELFENSTER

Das klassische Drehflügel Fenster ist 1-flügelig, 2-flügelig oder mehrflügelig lieferbar. Die Flügel drehen ausschließlich nach außen. Ab einer gewissen Breite sind die Flügel automatisch mit einer Feststellbremse versehen, womit man den Flügel in jeder Position arretieren kann.

Beim seitengesteuerten (Putzbeschlag) Fenster sitzt der Gleitbeschlag im oberen und unteren Blendrahmen. Der Flügel gleitet zur Mitte hin. Das ermöglicht das Reinigen des Glases von innen. Alle Drehflügel Fenster können mit diesem Beschlag ausgestattet werden.



Drehflügel Fenster 1-Flügel

**DOMUS ENERGIE
HOLZ**
Typ EA 23.00

**ALDUS ENERGIE
HOLZ/ALUMINIUM**
Typ EB 23.00



Drehflügel Fenster 3-Flügel

**DOMUS ENERGIE
HOLZ**
Typ EA 23.20

**ALDUS ENERGIE
HOLZ/ALUMINIUM**
Typ EB 23.20



Drehflügel Fenster 2-Flügel

**DOMUS ENERGIE
HOLZ**
Typ EA 23.10

**ALDUS ENERGIE
HOLZ/ALUMINIUM**
Typ EB 23.10



Seitengesteuertes Fenster

**DOMUS ENERGIE
HOLZ**
Typ EA 24.00

**ALDUS ENERGIE
HOLZ/ALUMINIUM**
Typ EB 24.00



Drehflügel Fenster 1-Flügel mit Festverglasung

**DOMUS ENERGIE
HOLZ**
Typ EA 23.1X

**ALDUS ENERGIE
HOLZ/ALUMINIUM**
Typ EB 23.1X



FENSTERTÜREN

Die 1-flügeligen oder 2-flügeligen Fenstertüren können nur auswärtsöffnend geliefert werden. Beide Flügel sind mit Griff und einer stufenlosen Feststellbremse versehen, so dass der Flügel in jeder Position arretiert werden kann. Die Fenstertüren haben eine schmale Ansicht wie auch die Fenster. So können sie mit den Fenstern kombiniert werden, um eine Glasflucht zu erreichen.



**DOMUS ENERGIE
HOLZ**
Typ EA 31.00

**ALDUS ENERGIE
HOLZ/ALUMINIUM**
Typ EB 31.00

Fenstertür 1-Flügel



**DOMUS ENERGIE
HOLZ**
Typ EA 41.00

**ALDUS ENERGIE
HOLZ/ALUMINIUM**
Typ EB 41.00

Fenstertür 2-Flügel



**DK-FENSTER
ALDUS ENERGIE
HOLZ/ALUMINIUM**
1-flg. Typ EB 26.00
2-flg. Typ EB 26.10

DREH-KIPP-FENSTER DREH-KIPP-TERRASSEN- TÜREN

Die Dreh-Kipp-Fenster und Terrassentüren öffnen einwärts und können in Kipp-Position oder als Drehflügel geöffnet werden. Das Besondere ist der schmale Blendrahmen und die Flügel. So entsteht in etwa die gleiche schmale Ansicht wie bei dem nach außen öffnenden Elementen von Rationel.



**DK-TERRASSENTÜREN
ALDUS ENERGIE
HOLZ/ALUMINIUM**
1-flg. Typ EB 36.00
2-flg. Typ EB 46.00

TERRASSENTÜREN

Die 1-flügeligen oder 2-flügeligen Terrassentüren können einwärts oder auswärtsöffnend geliefert werden. Bei den auswärtsöffnenden Terrassentüren ist der erstgehende Flügel mit Griff und einer stufenlosen Feststellbremse versehen, so dass der Flügel in jeder Position arretiert werden kann.



**DOMUS ENERGIE
HOLZ**
Typ EA 37.00

**ALDUS ENERGIE
HOLZ/ALUMINIUM**
Typ EB 37.00

Terrassentüren 1-Flügel



**DOMUS ENERGIE
HOLZ**
Typ EA 47.00

**ALDUS ENERGIE
HOLZ/ALUMINIUM**
Typ EB 47.00

Terrassentüren 2-Flügel



Hebeschiebetür

**ALDUS ENERGIE
HOLZ/ALUMINIUM**
Typ EB 48.00

HEBESCHIEBETÜREN

Bei der Hebeschiebetür läuft der Schiebeflügel im Außenbereich vor dem festen Seitenteil. Durch Drehen des Griffes wird der Flügel leicht angehoben und die Tür kann geöffnet werden.



HAUSTÜREN- (SANDWICHPLATTEN) GESTALTUNGSMÖGLICHKEITEN

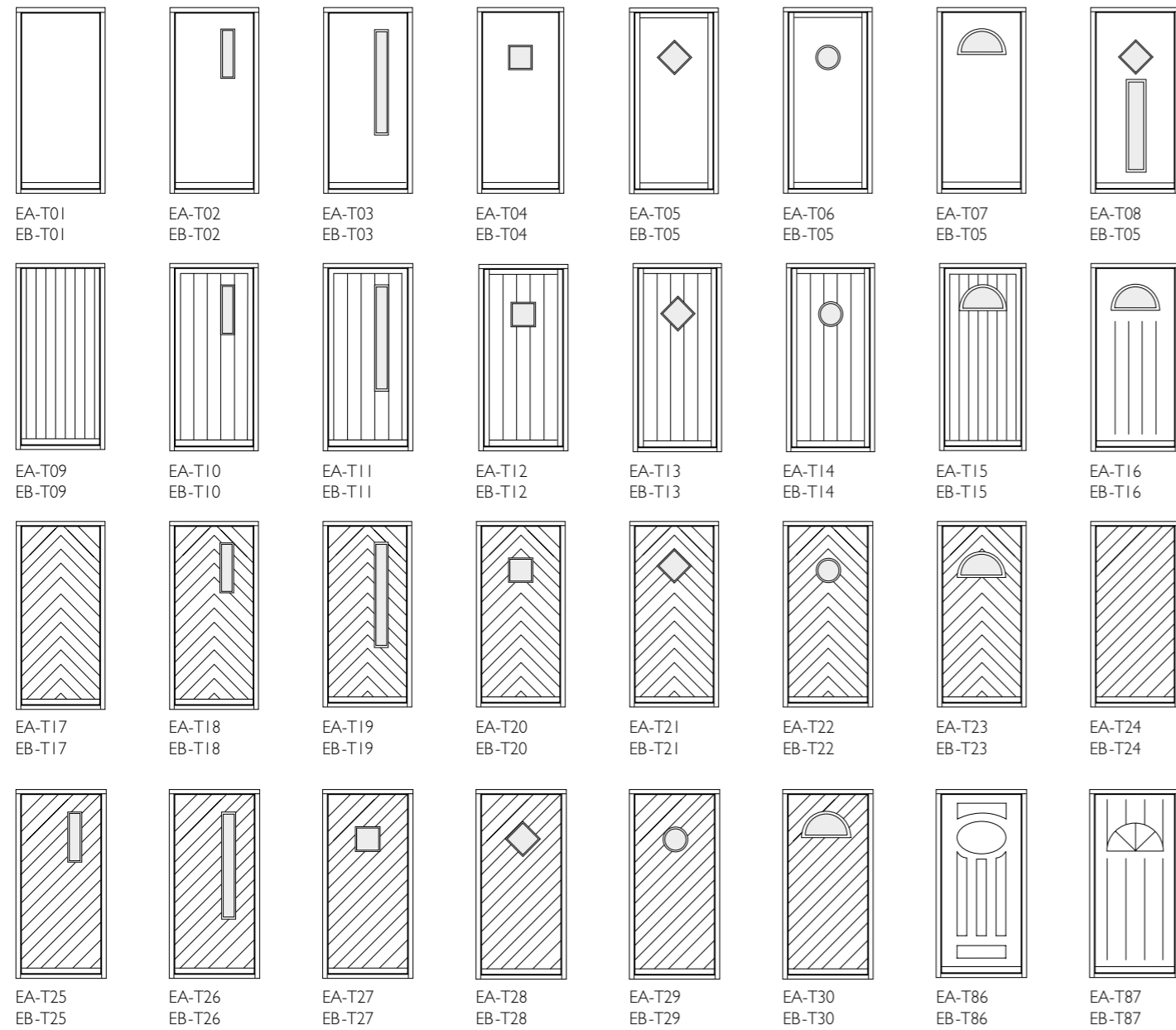

TYP EA = DOMUS ENERGIE Holz
TYP EB = DOMUS ENERGIE Holz / Aluminium

HAUSTÜREN- (RAHMEN & FÜLLUNGEN) GESTALTUNGSMÖGLICHKEITEN

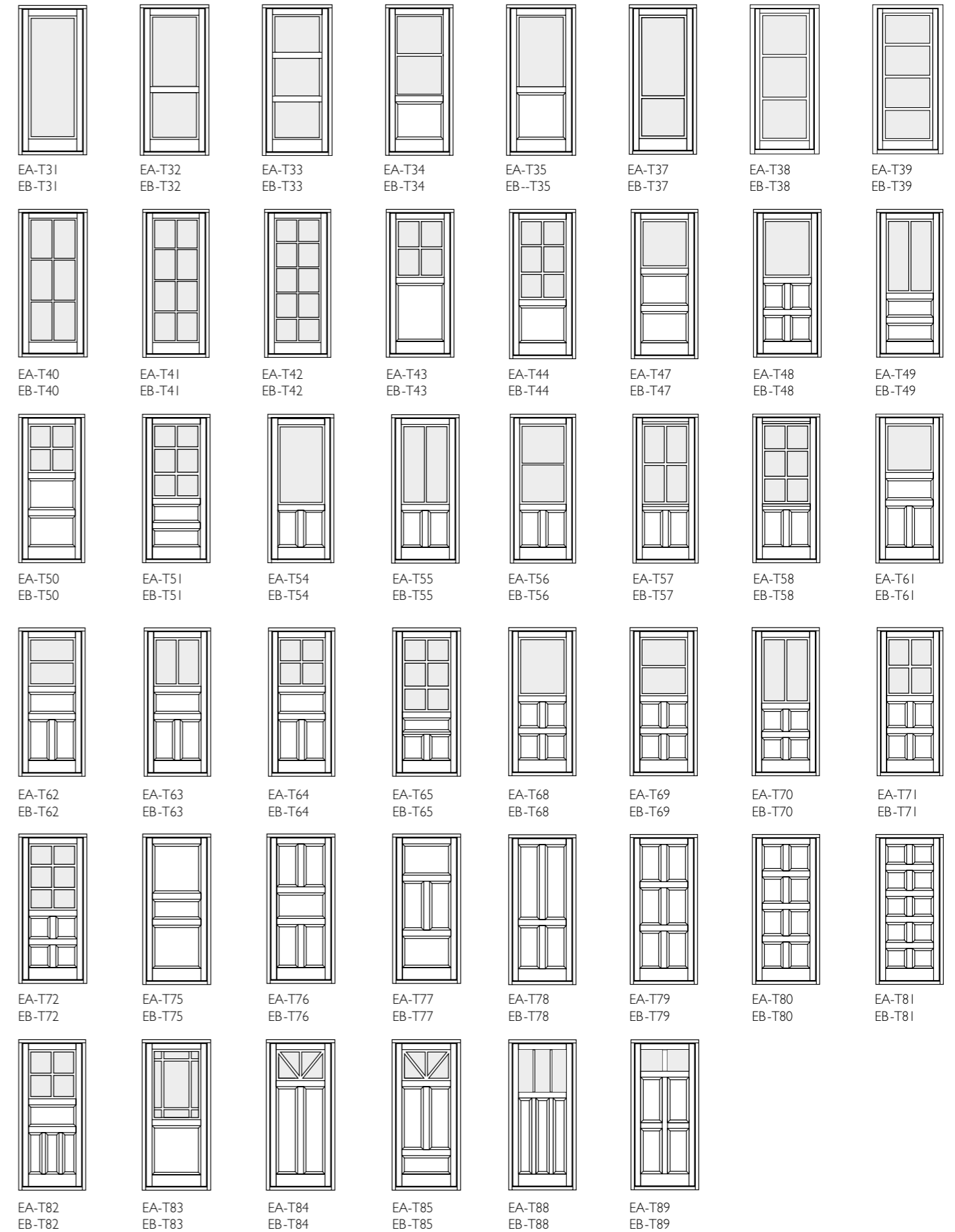

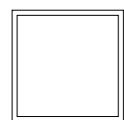

FESTELEMENT

Fester Blendrahmen ohne Flügel.

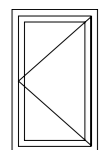

DREHFLÜGELFENSTER*

Das klassische Drehflügel Fenster ist 1-flügelig, 2-flügelig oder mehrflügelig lieferbar. Die Flügel öffnen ausschließlich nach außen.

Die Fenster sind im Standard mit Griffolive; und sind ab einer gewissen Breite automatisch mit einer Feststellbremse versehen, womit man den Flügel in jeder Position arretieren kann.

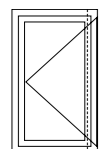

SEITENGESTEUERTES FENSTER (PUTZBESCHLAG)*

Beim seitengesteuerten Fenster sitzt der Gleitbeschlag oben und unten im Blendrahmen und der Flügel gleitet nach außen zur Mitte hin. Das ermöglicht das Reinigen des Glases von innen. Alle Drehflügel Fenster können mit diesem Beschlag ausgestattet werden.

Die Fenster sind im Standard mit Griffolive versehen, der Flügel bleibt mit diesem Beschlag und durch den Gleitklotz in der Schiene in jeder Position stehen.

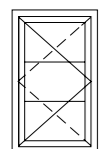

SEITENWENDEFENSTER*

Das Seitenwendefenster dreht sich seitlich bis etwa 140° im äußeren Bereich, die Beschläge sitzen oben und unten im Blendrahmen, dieses ermöglicht ein bequemes Reinigen des Glases von innen. Der Beschlag ist mit einer Sicherung versehen, so dass das Fenster nur ein wenig geöffnet werden kann. Um den Flügel zu drehen, muss die Sicherung gelöst werden. Das Gleiche gilt, wenn der Flügel um etwa 140° zum Reinigen gedreht ist, hier tritt dann die Sicherung auch in Kraft und verhindert, dass der Flügel sich ungewollt dreht. Das Fenster ist im Standard mit Griffolive versehen.

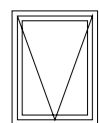

AUSSTELLFENSTER*

Das Ausstellfenster zeichnet sich dadurch aus, dass der Flügel ausschließlich nach außen schwingt. Beim Ausstellen gleitet der Flügel in den seitlich angebrachten Beschlägen schräg nach außen. Die Beschläge sind mit Gleitbremsen versehen, so dass der Flügel in jeder gewünschten Position von alleine stehen bleibt.

Dieser Beschlag ermöglicht die optimale Belüftung der Wohnräume. Durch die untere Öffnung strömt die frische Luft in die Räumlichkeiten und parallel dazu wird die warme, verbrauchte Luft thermisch durch die im oberen Bereich des Elementes entstehende Öffnung nach außen zirkuliert.

Das Fenster ist im Standard mit Griffolive versehen.

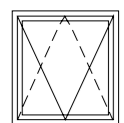

TOPSCHWINGFENSTER*

Das Topschwingfenster zeichnet sich dadurch aus, dass der Flügel ausschließlich nach außen öffnet und sich um etwa 170° nach außen schwenkt, dieses ermöglicht ein bequemes Reinigen des Glases von innen.

Der Beschlag ist mit einer Sicherung versehen, so dass das Fenster nur ein wenig geöffnet werden kann. Um den Flügel dann nach außen zu schwenken, muss die Sicherung gelöst werden, das Gleiche gilt wenn der Flügel um die etwa 170° zum Reinigen gedreht ist, hier tritt dann die Sicherung in Kraft und verhindert, dass sich der Flügel zurückschwenkt. Das Fenster ist im Standard mit Griffolive versehen.

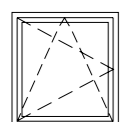

DREH-KIPP-FENSTER (NUR IN ALDUS ENGERGIE LIEFERBAR)

Das Dreh-Kipp-Fenster ist 1-flügelig oder 2-flügelig lieferbar; (als 2-flügelig nur als Stulpausführung lieferbar.) Das Dreh-Kipp-Fenster öffnet ausschließlich nach innen und kann in Kipp-Position gestellt oder in Dreh-Position geöffnet werden.



FENSTERTÜREN

Die Fenstertür ist 1-flügelig oder 2-flügelig lieferbar, als 2-flügelig nur in Stulpausführung (ohne Mittelpfosten). Die Fenstertür hat schmale Flügel, wie bei den Fenstern, und ermöglicht somit eine gleiche Ansicht und Glasflucht mit den Fenstern. Die Fenstertür öffnet ausschließlich nach außen.

Die Fenstertür ist mit Griffolive und einer Feststellbremse versehen, womit man den Flügel in jeder Position arretieren kann. Bei 2-flügeligen Elementen ist der erstgehende Flügel mit dem Standardgriff und der zweitgehende Flügel mit Griffolive und Kindersicherung versehen, auch der zweitgehende Flügel hat eine Feststellbremse, beide Flügel können somit in jeder Position festgestellt werden.



DREH-KIPP-TERRASSENTÜREN (NUR IN ALDUS ENGERGIE LIEFERBAR)

Die Dreh-Kipp-Terrassentür ist 1-flügelig oder 2-flügelig lieferbar, als 2-flügelig nur in Stulpausführung lieferbar. Die Dreh-Kipp-Terrassentür öffnet ausschließlich nach innen und kann in Kipp-Position gestellt werden oder in Dreh-Position geöffnet werden.

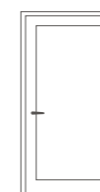

TERRASSENTÜREN

Die Terrassentür ist 1-flügelig oder 2-flügelig lieferbar, als 2-flügelig nur in Stulpausführung (ohne Mittelpfosten). Die Terrassentür hat breitere Flügel, wie bei den Haustüren. Die Terrassentür kann einwärts oder auswärtsöffnend geliefert werden. Bei auswärtsöffnender Terrassentür ist der erstöffnende Flügel mit einer Feststellbremse versehen, womit man den Flügel in jeder Position arretieren kann, der zweite Flügel muss über einen Feststeller festgestellt werden (nicht im Lieferumfang enthalten).

Bei einwärtsöffnenden Flügeln gibt es keine Feststellfunktion.

Nur der erstöffnende Flügel ist mit einem Griff versehen, der zweite Flügel wird über einen Feststeller geöffnet.

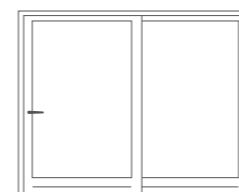

HEBESCHIEBETÜREN (NUR IN ALDUS ENGERGIE LIEFERBAR)

Bei den Hebeschiebetüren ist die Hälfte der Tür als Festelement und die andere Tür als Schiebelelement zum Öffnen. Der zu öffnende Teil läuft auf einer Schiene im Außenbereich. Die Tür kann in jeder Öffnungsposition durch das Drehen des Griffes und somit das Absenken des Flügels, festgestellt werden.



HAUSTÜREN

Die Haustüren sind 1-flügelig oder 2-flügelig lieferbar; (als 2-flügelig nur in Stulpausführung ohne Mittelpfosten). Die Haustür kann einwärts oder auswärtsöffnend geliefert werden.

* Bei Fenstern mit mehreren Flügeln können die einzelnen Flügel mit den verschiedenen Öffnungsvarianten geliefert werden.

EXTRAS



Griffolive Standard,
silberfarben
Nr. 2620.30



Griffolive mit Kinder-
sicherung, silberfarben
Nr. 2620.40



Griffolive abschließbar,
silberfarben
Nr. 2620.50



Insektenschutz Rollo

SCHNITTZEICHNUNGEN

DOMUS ENERGIE
ALDUS ENERGIE

FESTELEMENT

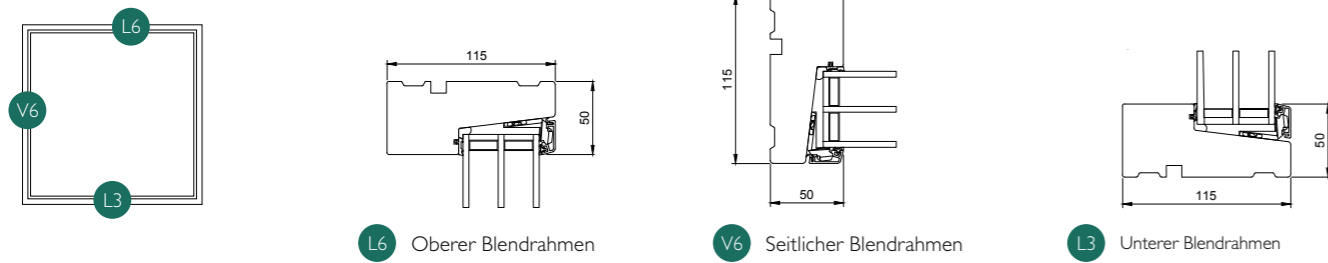

L6 Oberer Blendrahmen

V6 Seitlicher Blendrahmen

L3 Unterer Blendrahmen

DREHFLÜGELFENSTER SEITENGESTEUERTES FENSTER/SEITENWENDEFENSTER AUSSTELLFENSTER

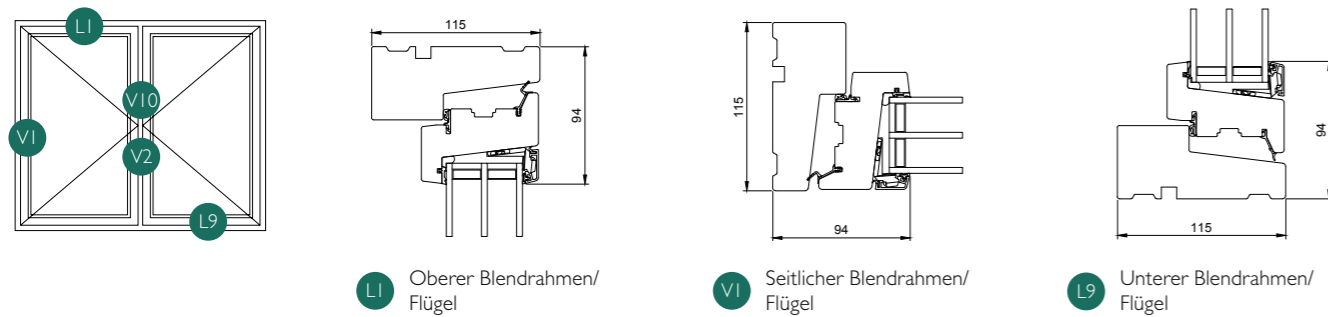

L1 Oberer Blendrahmen/
Flügel

V1 Seitlicher Blendrahmen/
Flügel

L9 Unterer Blendrahmen/
Flügel

TOPSCHWINGFENSTER

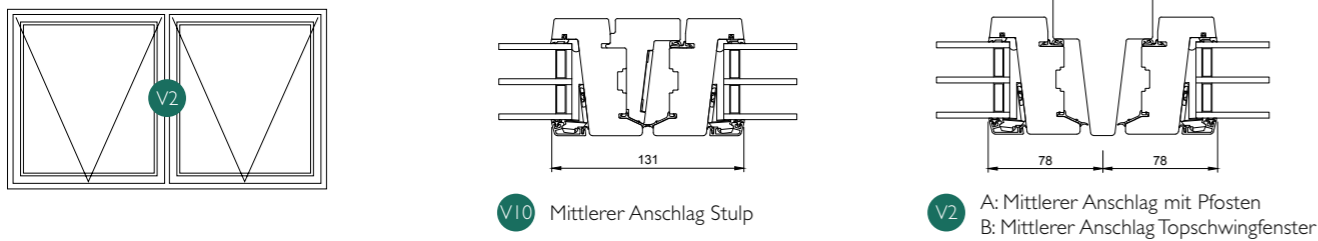

V10 Mittlerer Anschlag Stulp

V2 A: Mittlerer Anschlag mit Pfosten
B: Mittlerer Anschlag Topschwungfenster

KOMBINATIONSELEMENTE

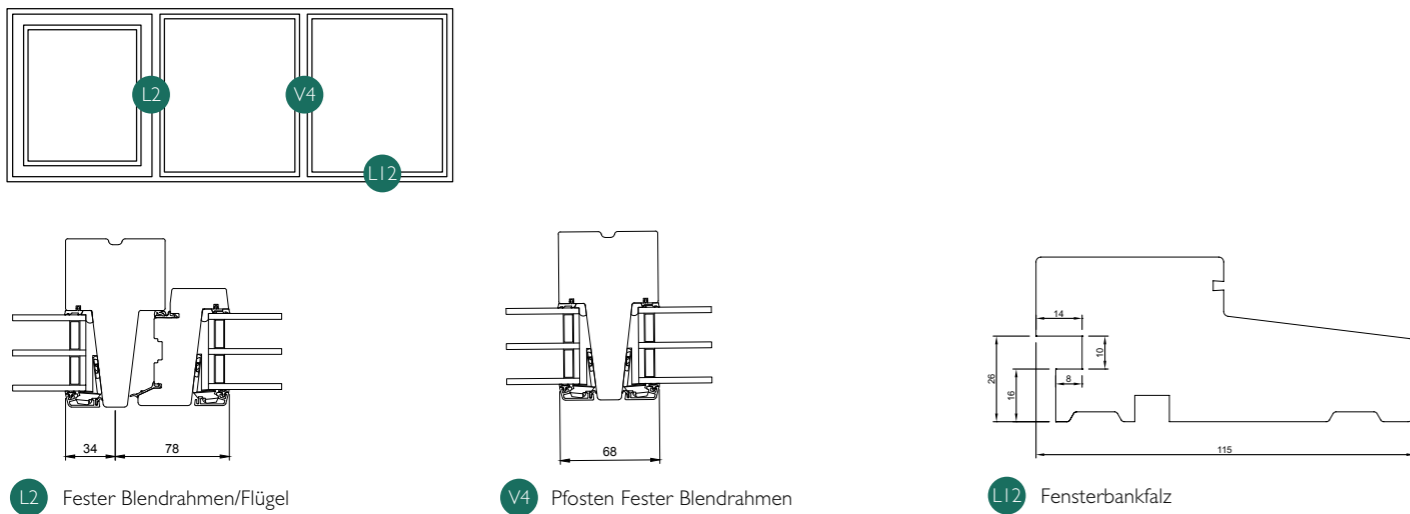

L2 Fester Blendrahmen/Flügel

V4 Pfosten Fester Blendrahmen

L12 Fensterbankfalz

HAUSTÜR / TERRASSENTÜR (EINWÄRTSÖFFNEND)

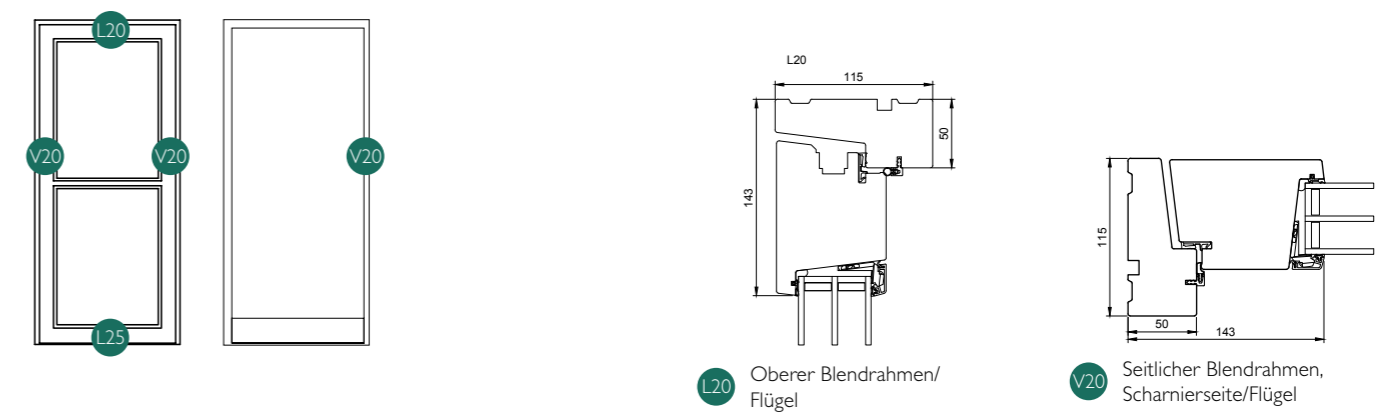

L20 Oberer Blendrahmen/
Flügel

V20 Seitlicher Blendrahmen,
Scharnierseite/Flügel

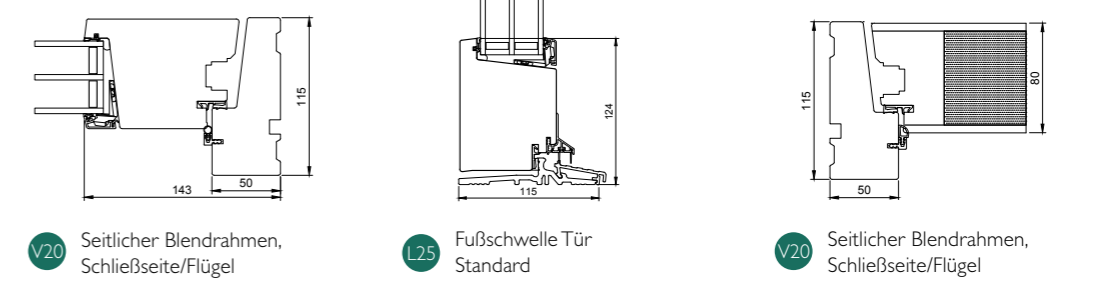

V20 Seitlicher Blendrahmen,
Schließseite/Flügel

L25 Fußschwelle Tür
Standard

V20 Seitlicher Blendrahmen,
Schließseite/Flügel

HAUSTÜR / TERRASSENTÜR MIT INTEGRIERTEM SEITENTEIL UND OBERLICHT (AUSWÄRTSÖFFNEND)

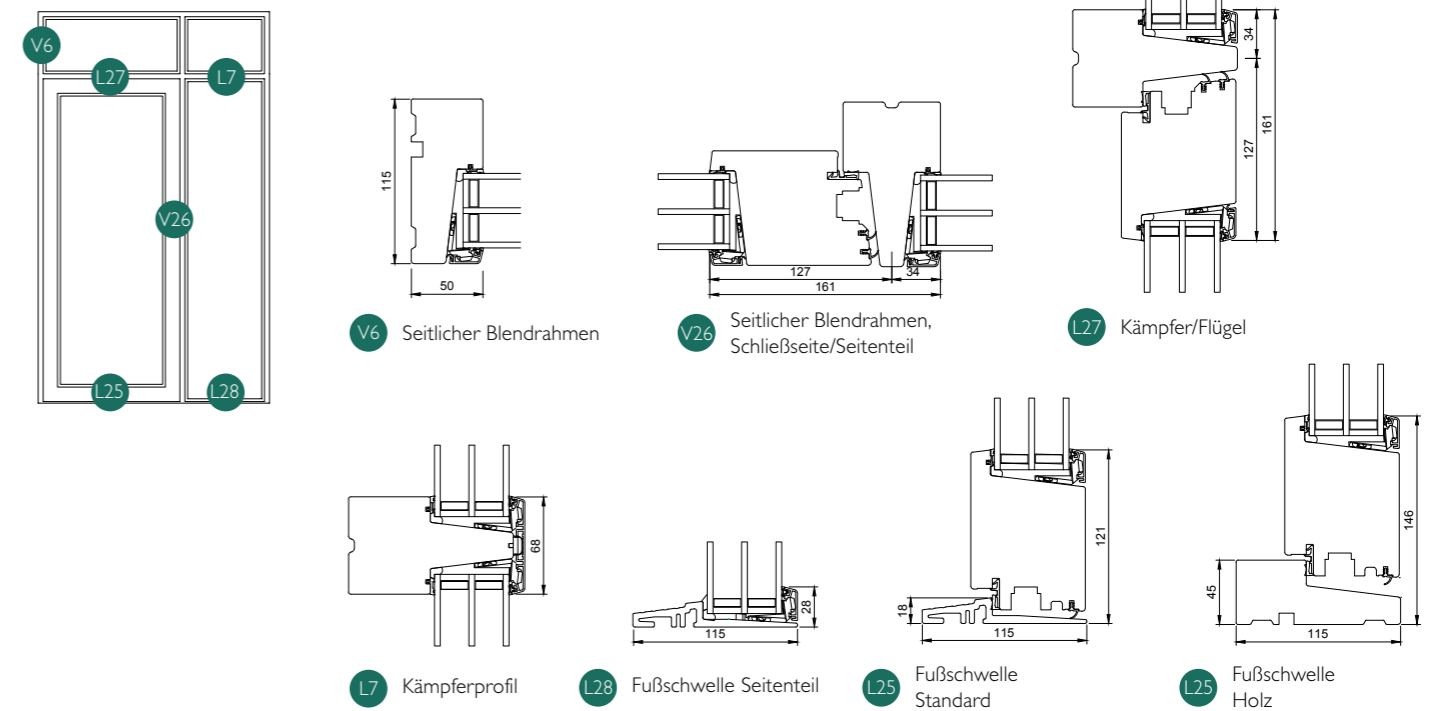

V6 Seitlicher Blendrahmen

V26 Seitlicher Blendrahmen,
Schließseite/Seitenteil

L27 Kämpfer/Flügel

L7 Kämpferprofil

L28 Fußschwelle Seitenteil

L25 Fußschwelle
Standard

L25 Fußschwelle
Holz

HAUSTÜR / TERRASSENTÜR MIT INTEGRIERTEM SEITENTEIL UND OBERLICHT (EINWÄRTSÖFFNEND)

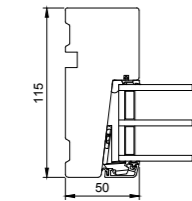
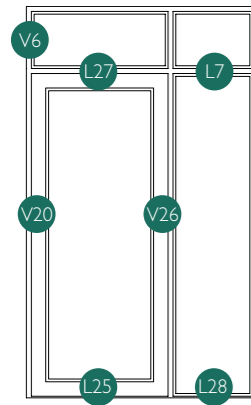

V6 Seitlicher Blendrahmen

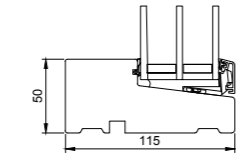

L28 Fußschwelle Seitenteil

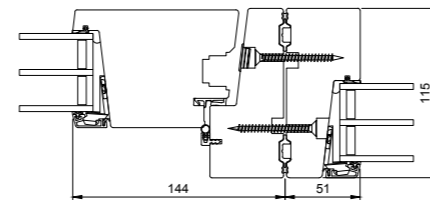

V26 Seitlicher Blendrahmen, Schließseite/Seitenteil

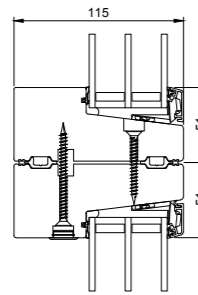

L7 Kämpferprofil

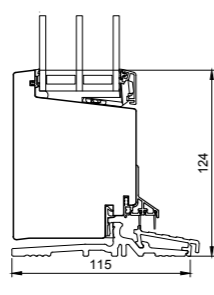

L25 Fußschwelle

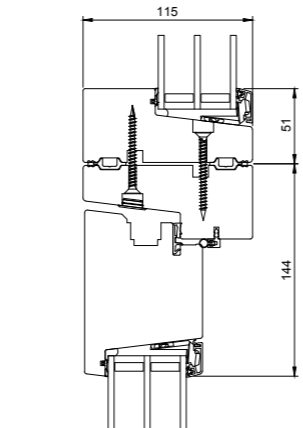

L27 Oberer Blendrahmen, Flügel/Oberlicht

FENSTERTÜR (AUSWÄRTSÖFFNEND)

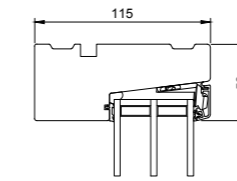
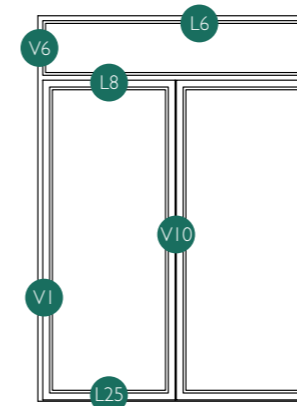

L6 Oberer Blendrahmen Oberlicht

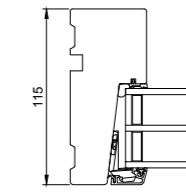

V6 Seitlicher Blendrahmen Oberlicht

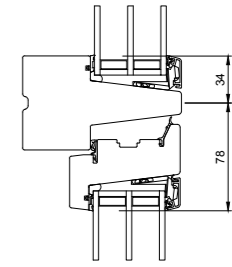

L8 Kämpfer; Flügel/Oberlicht

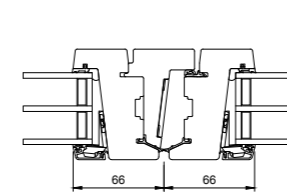

V10 Mittlerer Anschlag Stulp

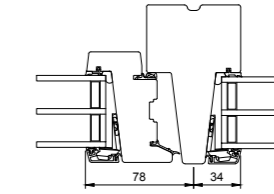

V11 Seitlicher Blendrahmen/Seitenteil

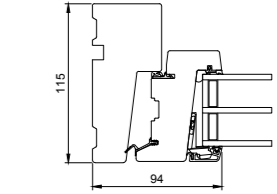

V1 Seitlicher Blendrahmen/Flügel

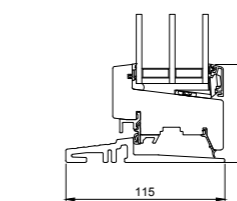

L25 Fußschwelle Tür Standard

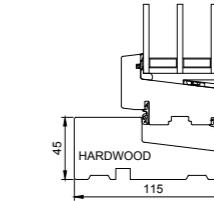

L25 Fußschwelle Tür Holz

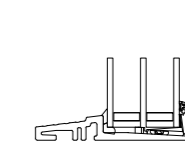

L28 Fußschwelle Seitenteil Standard

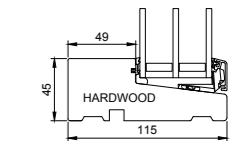

L28 Fußschwelle Seitenteil Holz

HAUSTÜR / TERRASSENTÜR (AUSWÄRTSÖFFNEND)

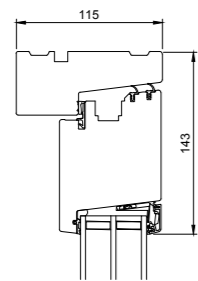
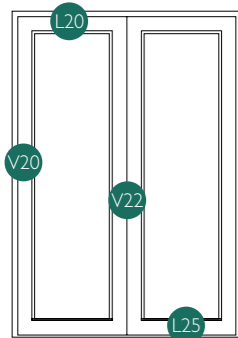

L20 Oberer Blendrahmen/Flügel

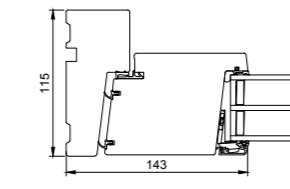

V20 Seitlicher Blendrahmen/Flügel

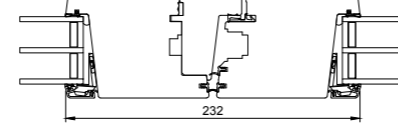

V22 Stulpausführung

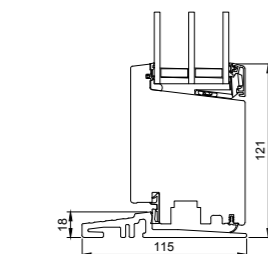

L25 Fußschwelle Standard

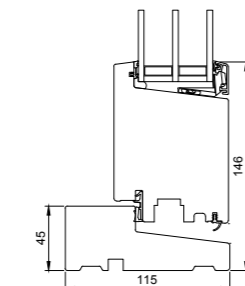

L25 Fußschwelle Holz

VENTILIERTE FÜLLUNG

BLENDRAHMEN-TIEFEN (STANDARD)

EXTRA TIEF

SPROSSE

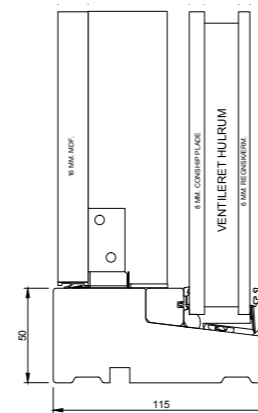

Ventilierte Füllung unterer Blendrahmen

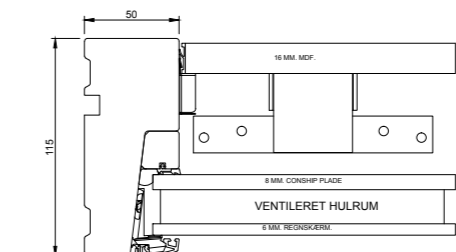
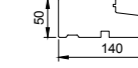
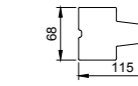
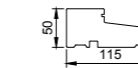
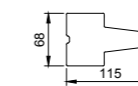

Ventilierte Füllung seitlicher Blendrahmen

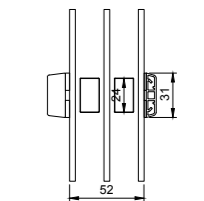

31 mm Sprosse

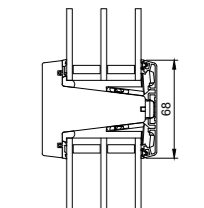

68 mm Sprosse

FESTELEMENT

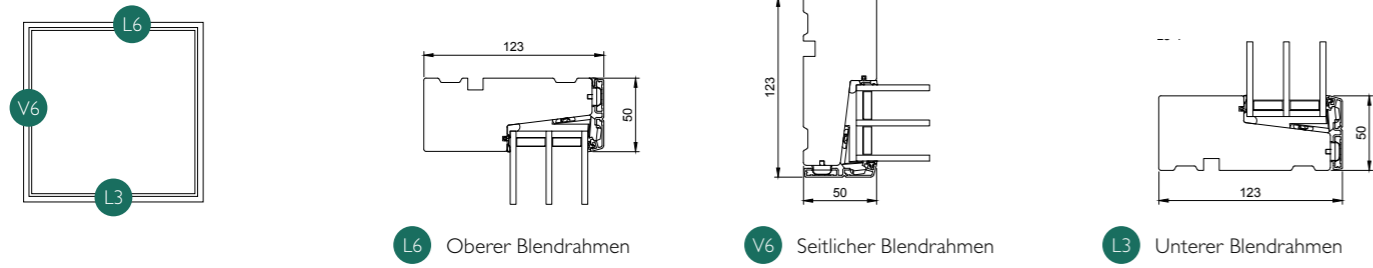

DREHFLÜGELFENSTER SEITENGESTEUERTES FENSTER/SEITENWENDEFENSTER AUSSTELLFENSTER

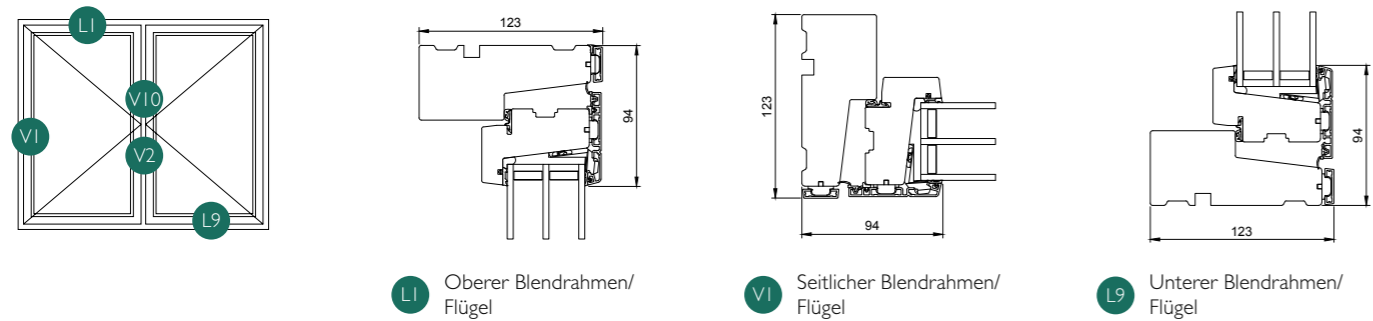

TOPSCHWINGFENSTER

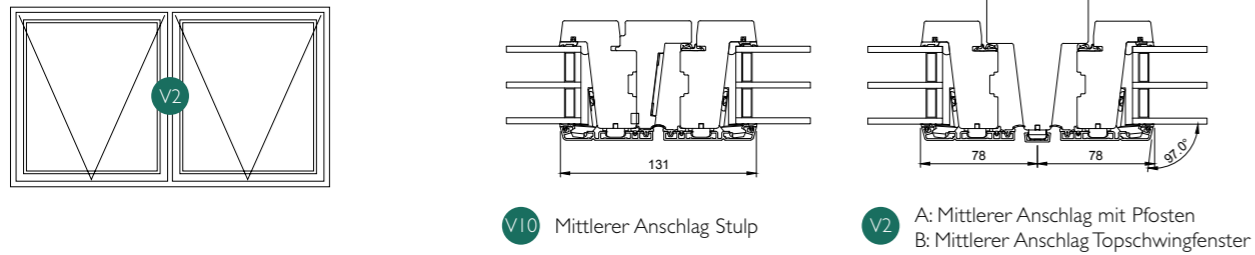

KOMBINATIONSELEMENTE

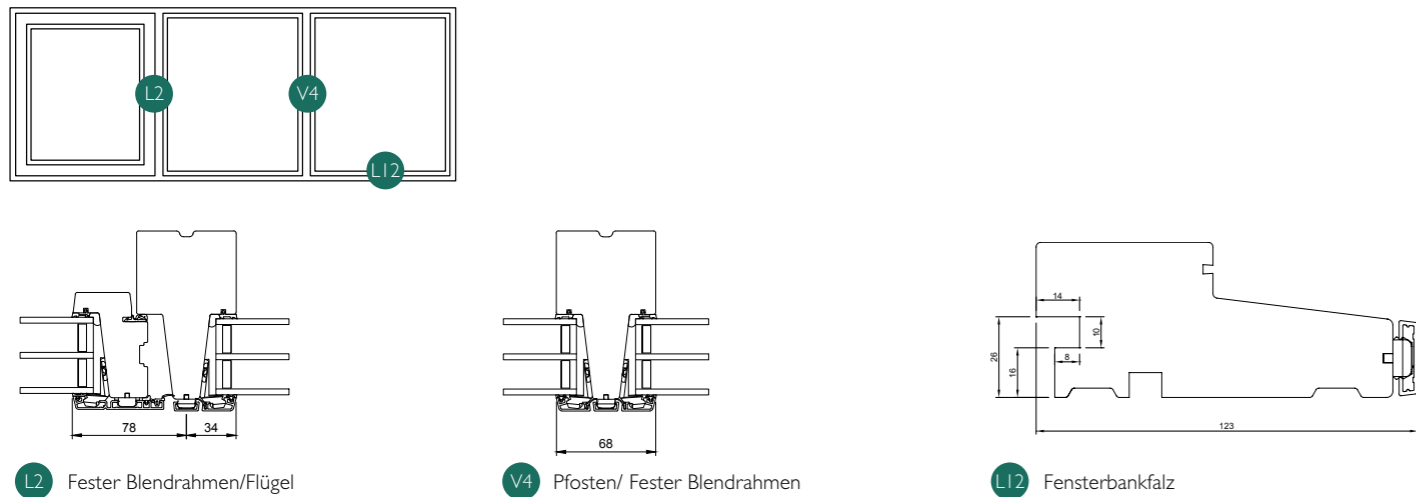

HAUSTÜR / TERRASSENTÜR (EINWÄRTSÖFFNEND)

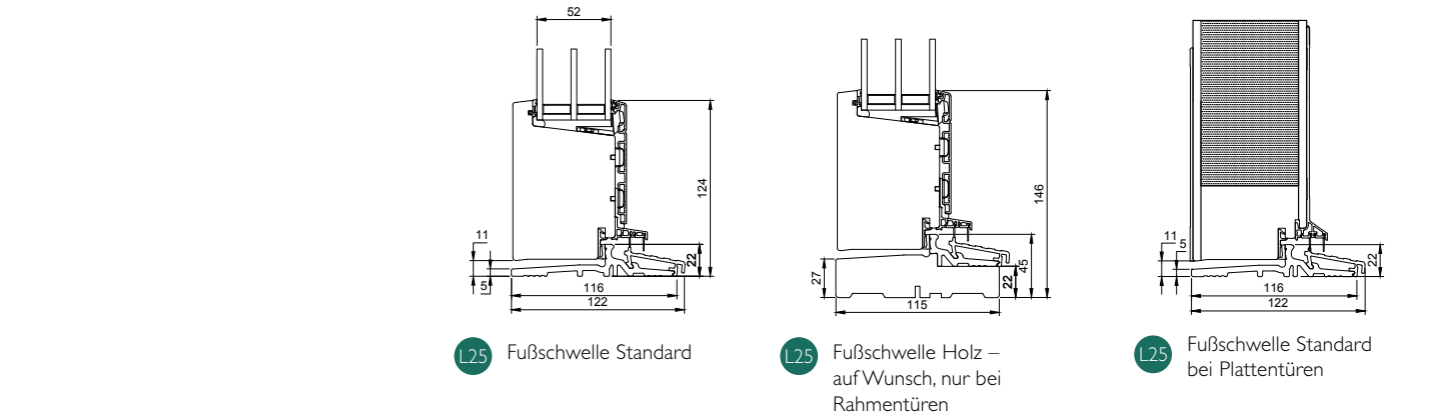
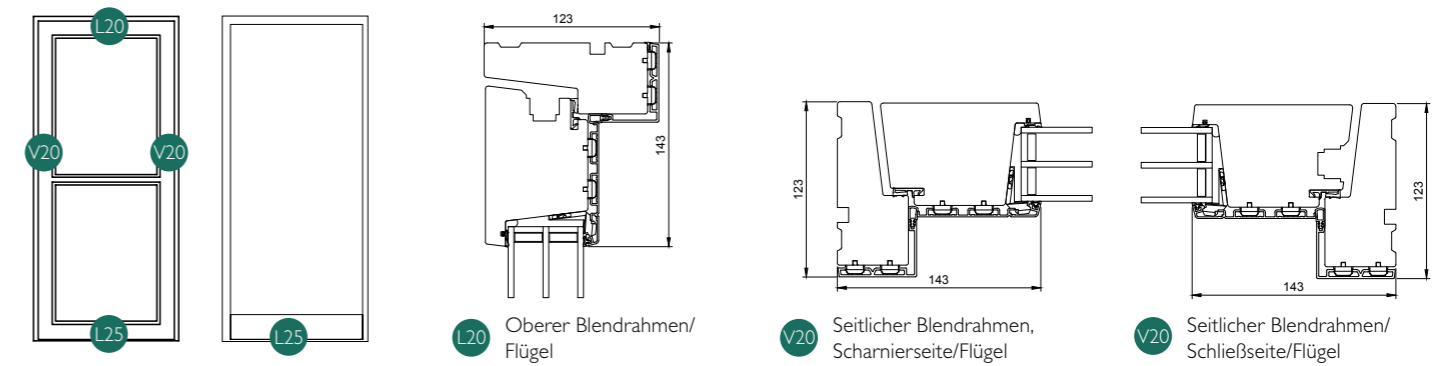

HAUSTÜR / TERRASSENTÜR MIT INTEGRIERTEM SEITENTEIL UND OBERLICHT (AUSWÄRTSÖFFNEND)

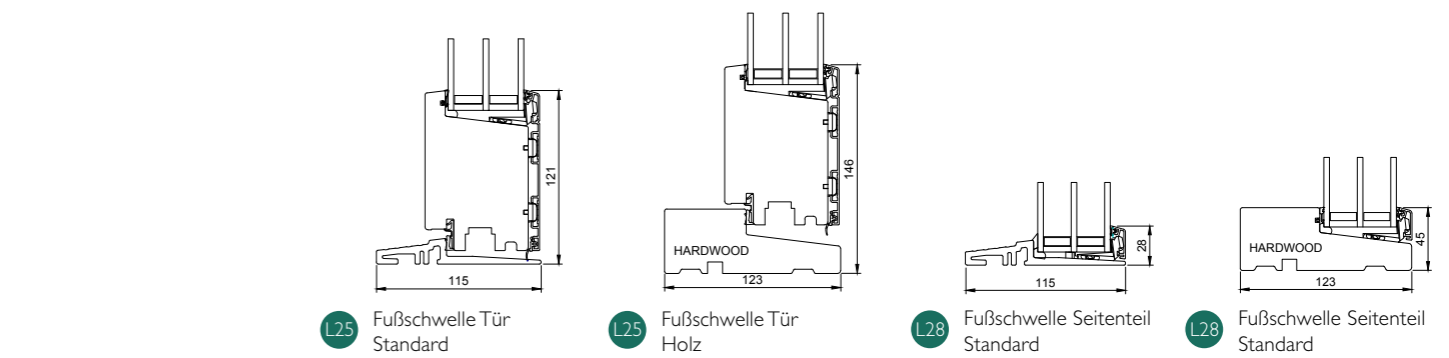
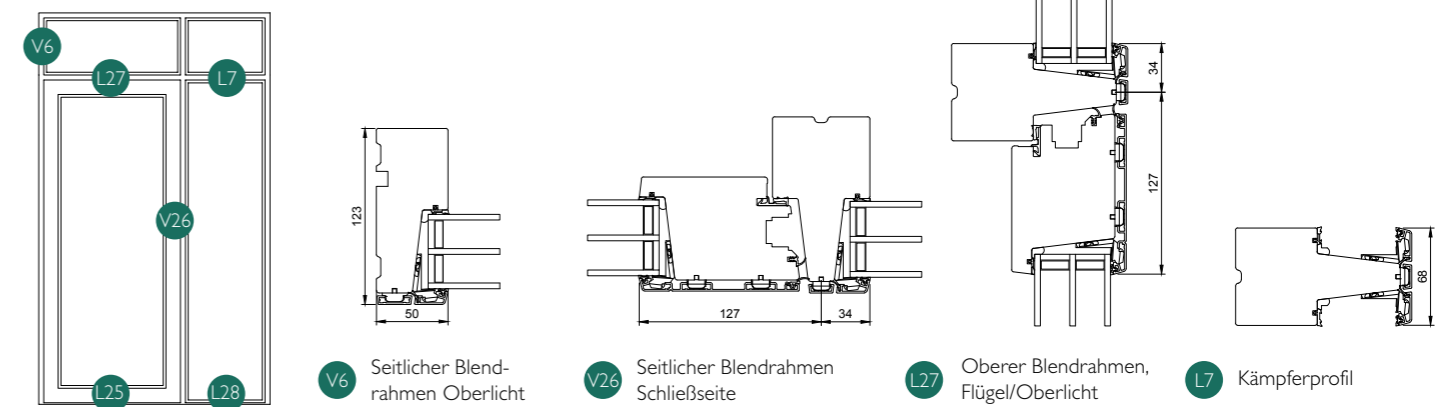

HAUSTÜR / TERRASSENTÜR MIT INTEGRIERTEM SEITENTEIL UND OBERLICHT (EINWÄRTSÖFFNEND)

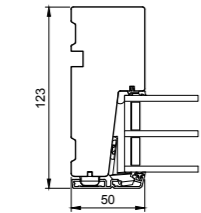
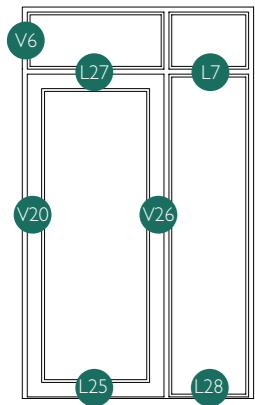

V6 Seitlicher Blendrahmen Oberlicht

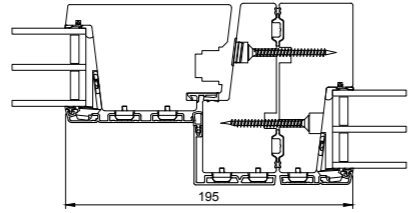

V26 Seitlicher Blendrahmen, Schließseite/Seitenteil

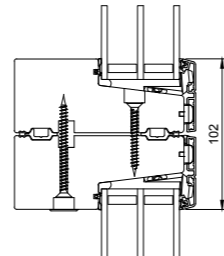

L7 Oberer Blendrahmen Seitenteil/Oberlicht

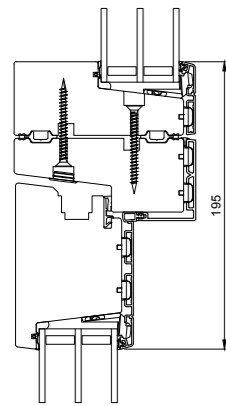

L27 Oberer Blendrahmen, Flügel/Oberlicht

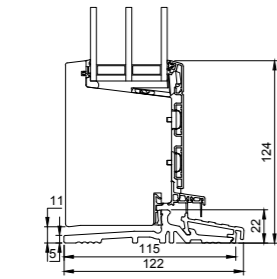

L25 Fußschwelle Tür Standard

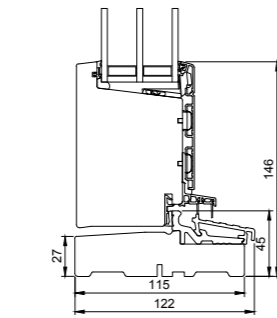

L25 Fußschwelle Tür Holz

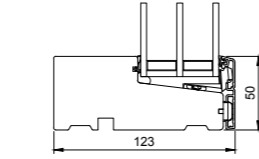

L28 Fußschwelle Seitenteil Holz

HAUSTÜR / TERRASSENTÜR (AUSWÄRTSÖFFNEND)

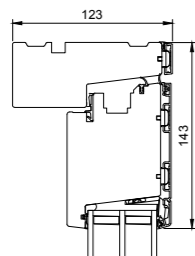
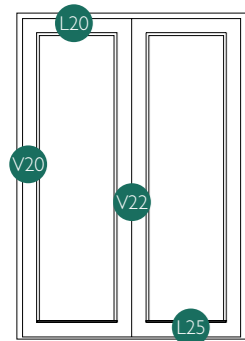

L20 Oberer Blendrahmen/ Flügel

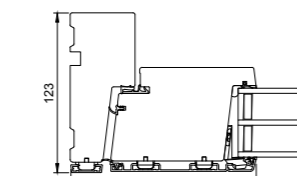

V20 Seitlicher Blendrahmen/ Flügel

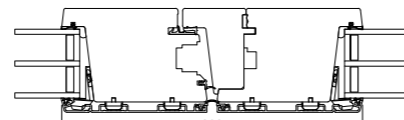

V22 Stulpausführung

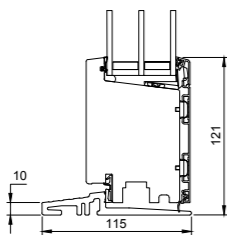

L25 Fußschwelle Standard

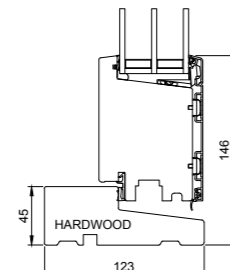

L25 Fußschwelle Holz

FENSTERTÜR (AUSWÄRTSÖFFNEND)

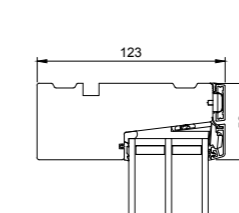
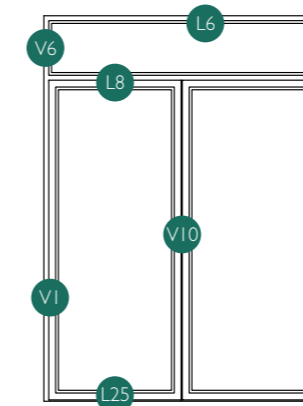

L6 Oberer Blendrahmen Oberlicht

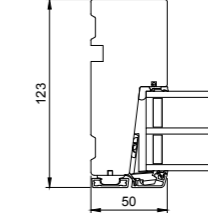

V6 Seitlicher Blendrahmen Oberlicht

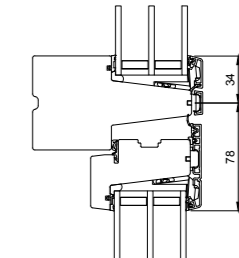

L8 Kämpfer; Flügel/ Oberlicht

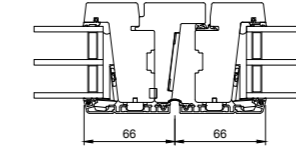

V10 Mittlerer Anschlag Stulp

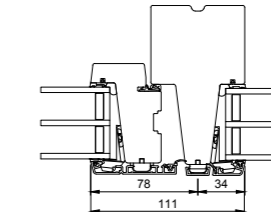

V11 Seitlicher Blendrahmen/ Seitenteil

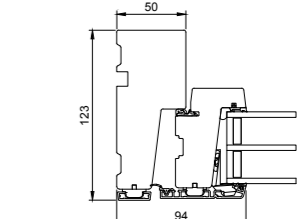

V1 Seitlicher Blendrahmen/ Flügel

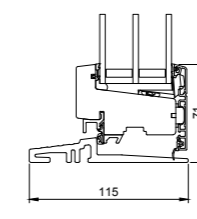

L25 Fußschwelle Tür Standard

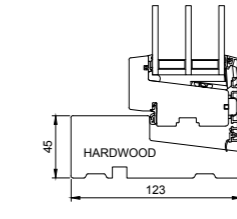

L25 Fußschwelle Tür Holz

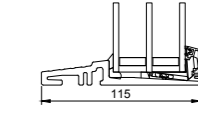

L28 Fußschwelle Seitenteil Standard

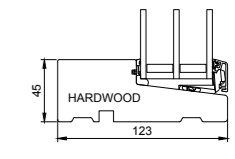

L28 Fußschwelle Seitenteil Holz

VENTILIERTE FÜLLUNG

BLENDRAHMEN-TIEFEN (STANDARD)

EXTRA TIEF

SPROSSE

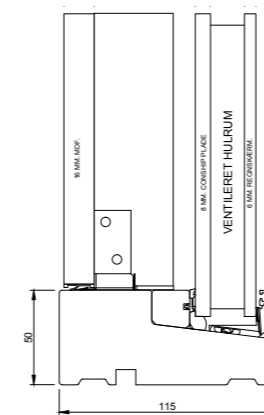

Ventilierte Füllung unterer Blendrahmen

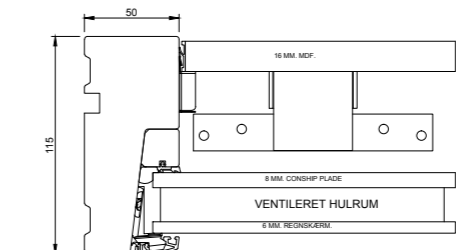
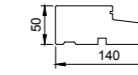
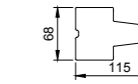
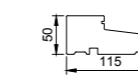
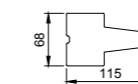

Ventilierte Füllung seitlicher Blendrahmen

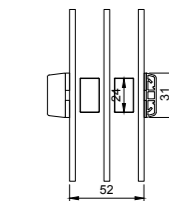

31 mm Sprosse

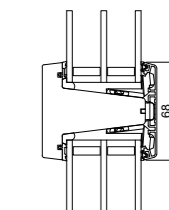

68 mm Sprosse

HEBESCHIEBETÜR

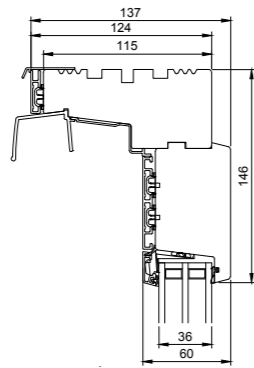
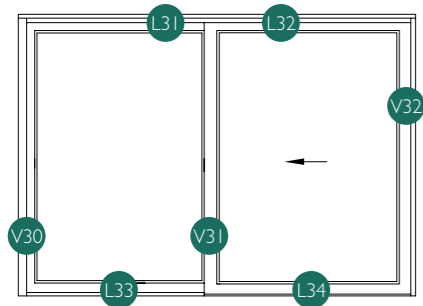

L31 Oberer Blendrahmen fester Teil

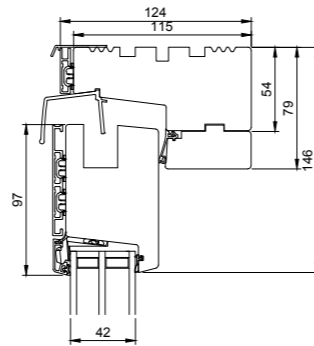

L32 Oberer Blendrahmen mit Flügel

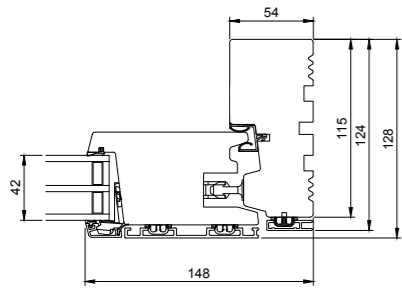

V32 Seitlicher Blendrahmen/Flügel

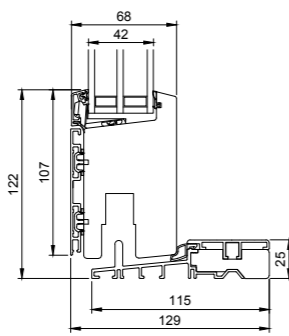

L34 Fußschwelle beweglicher Teil

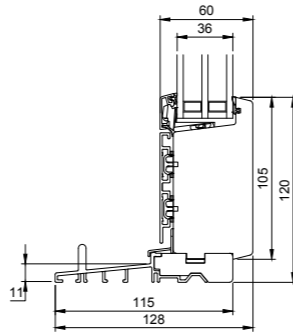

L33 Fußschwelle fester Teil

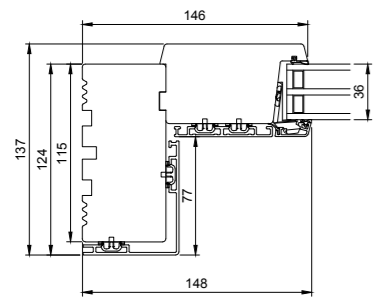

V30 Seitlicher Blendrahmen fester Teil

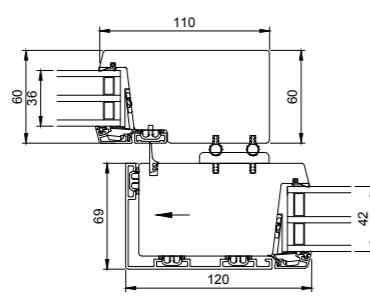

V31 Mittelposten/Flügel

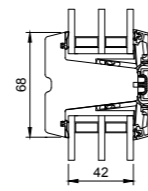

Sprosse

DREH-KIPP-FENSTER

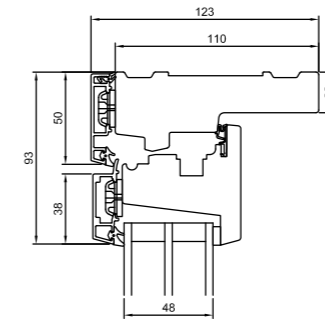
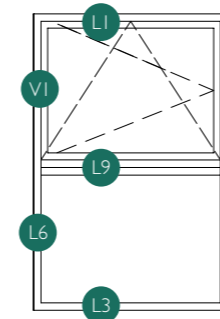

L1 Oberer Blendrahmen/Flügel

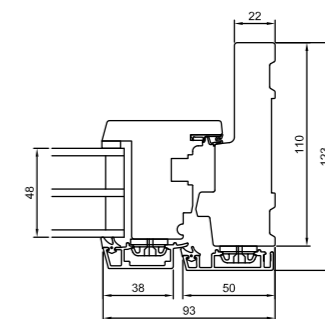

V1 Seitlicher Blendrahmen/Flügel

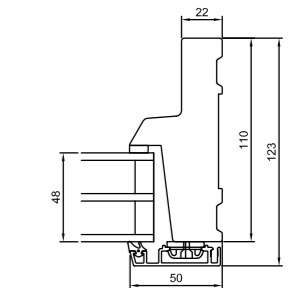

L6 Seitlicher Blendrahmen Unterlicht

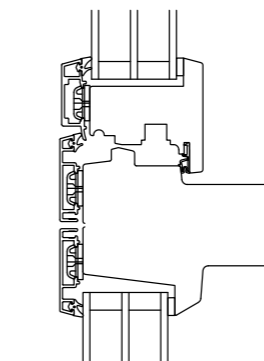

L9 Kämpferprofil Flügel/Festelement

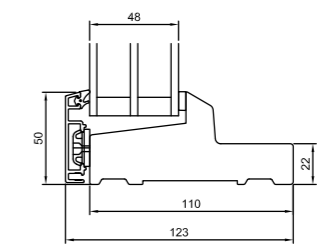

L3 Fußschwelle Unterlicht

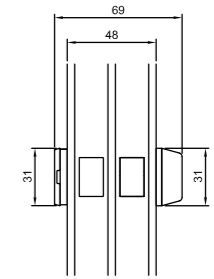

31 mm Sprosse

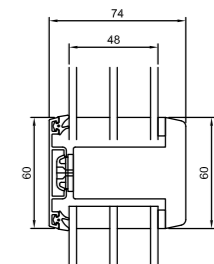

60 mm Sprosse

DREH-KIPP-TÜR

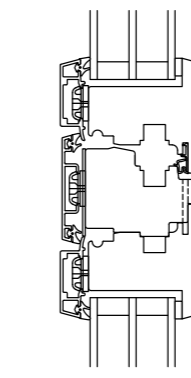
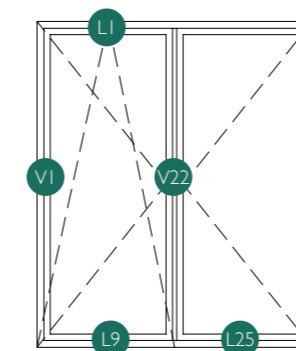

V22 Stulpausführung

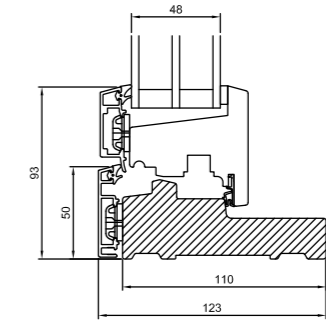

L25 Fußschwelle Hartholz

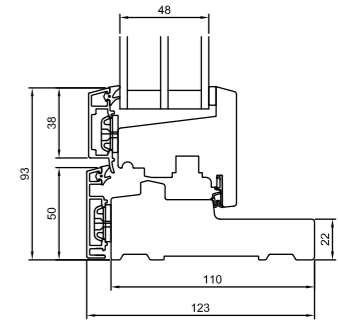

L25 Fußschwelle Holz

ECKPFOSTEN

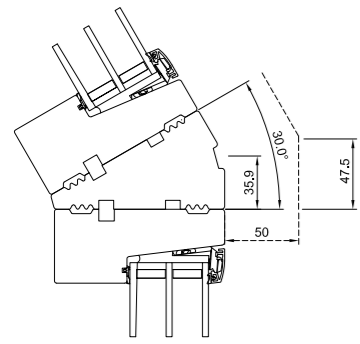

30° Eckpfosten

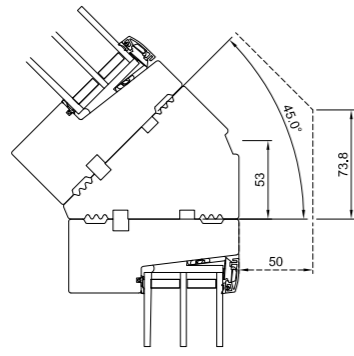

45° Eckpfosten

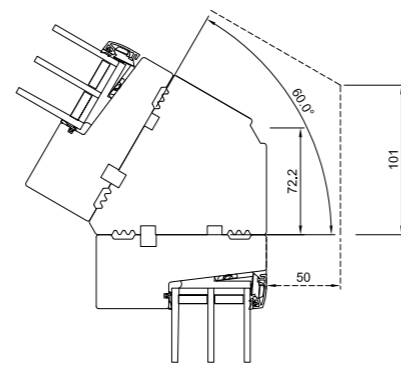

60° Eckpfosten

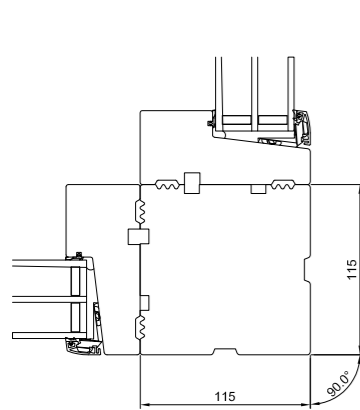

90° Eckpfosten

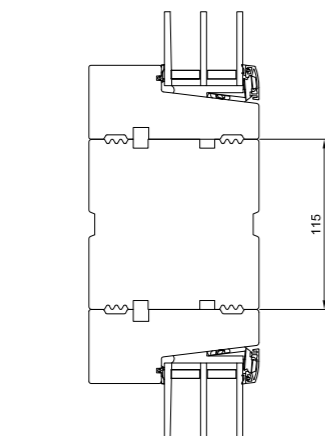

180° Pfosten

ALDUS ENERGIE

ECKPFOSTEN

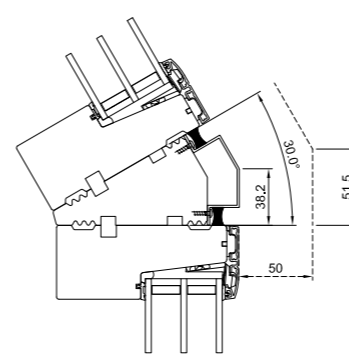

30° Eckpfosten

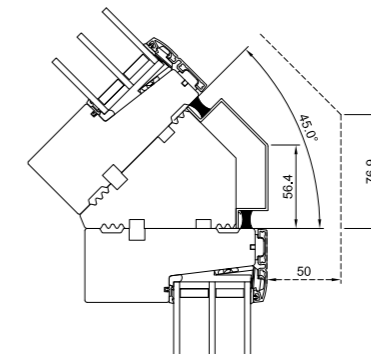

45° Eckpfosten

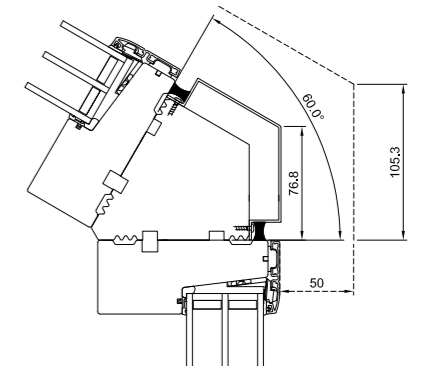

60° Eckpfosten

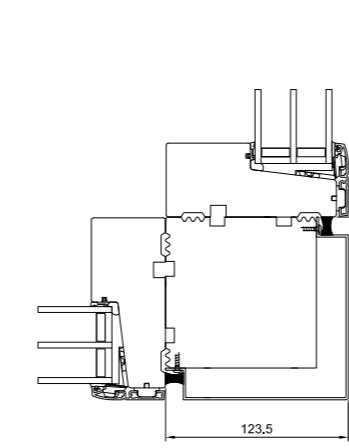

90° Eckpfosten

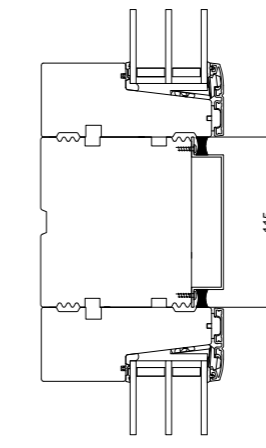

180° Pfosten

DOMUS ENERGIE / ALDUS ENERGIE

KOPPLUNGSLISTEN

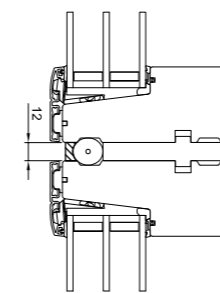

waagrecht mit 12 mm Fuge

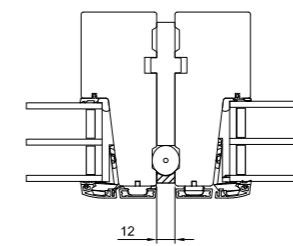

senkrecht mit 12 mm Fuge

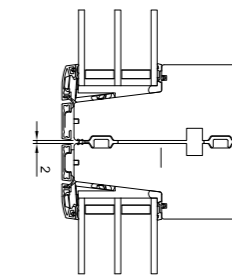

waagrecht mit 2 mm Fuge

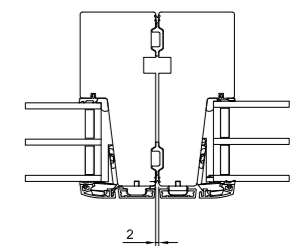

senkrecht mit 2 mm Fuge



DOMUS ENERGIE

BLENDRAHMEN AUF GEHRUNG GESCHNITTEN

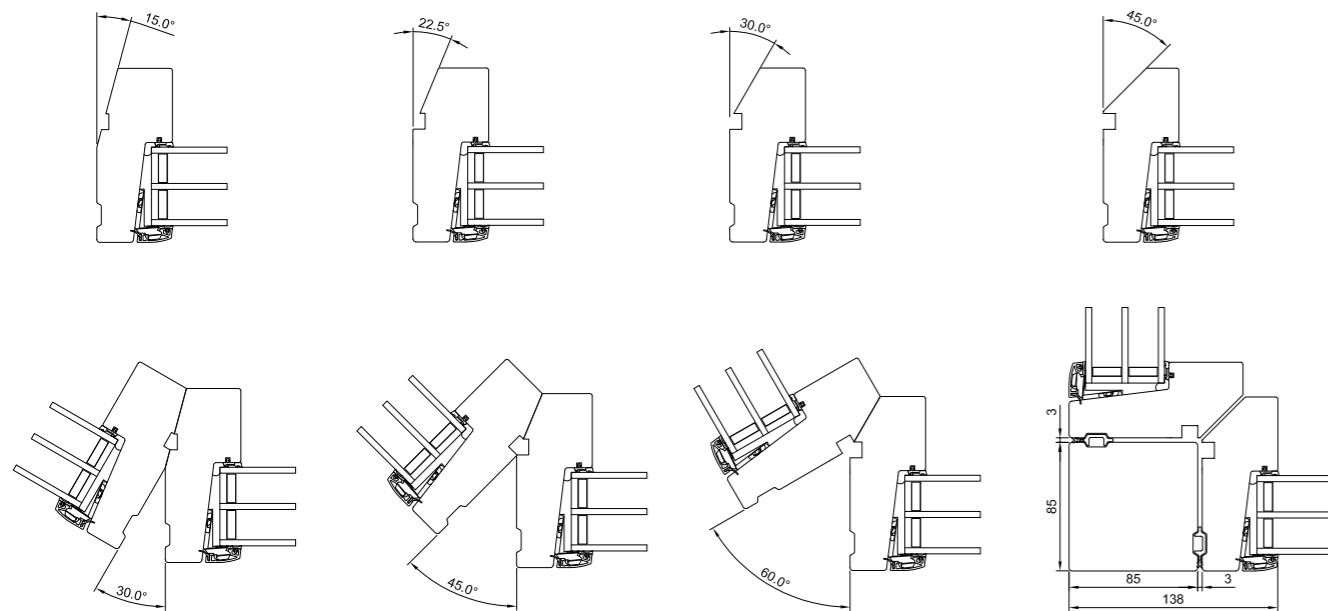

CLASSICA ENERGIE

BLENDRAHMEN AUF GEHRUNG GESCHNITTEN

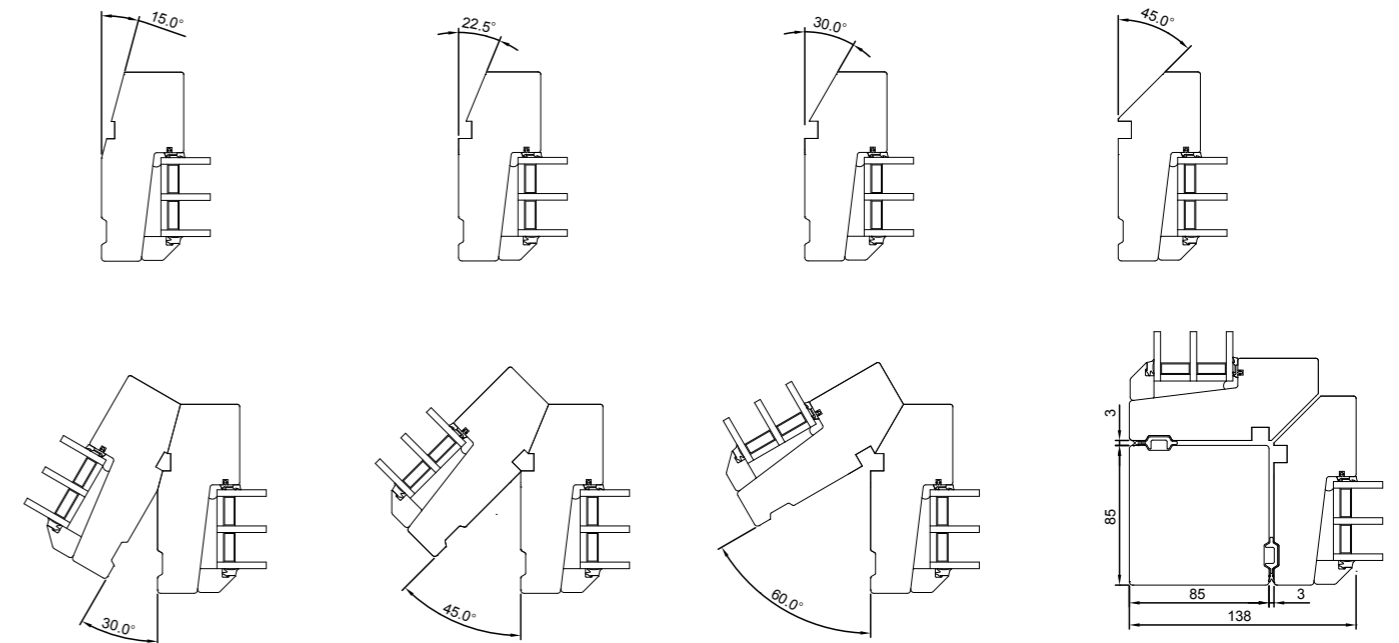

ALDUS ENERGIE

BLENDRAHMEN AUF GEHRUNG GESCHNITTEN

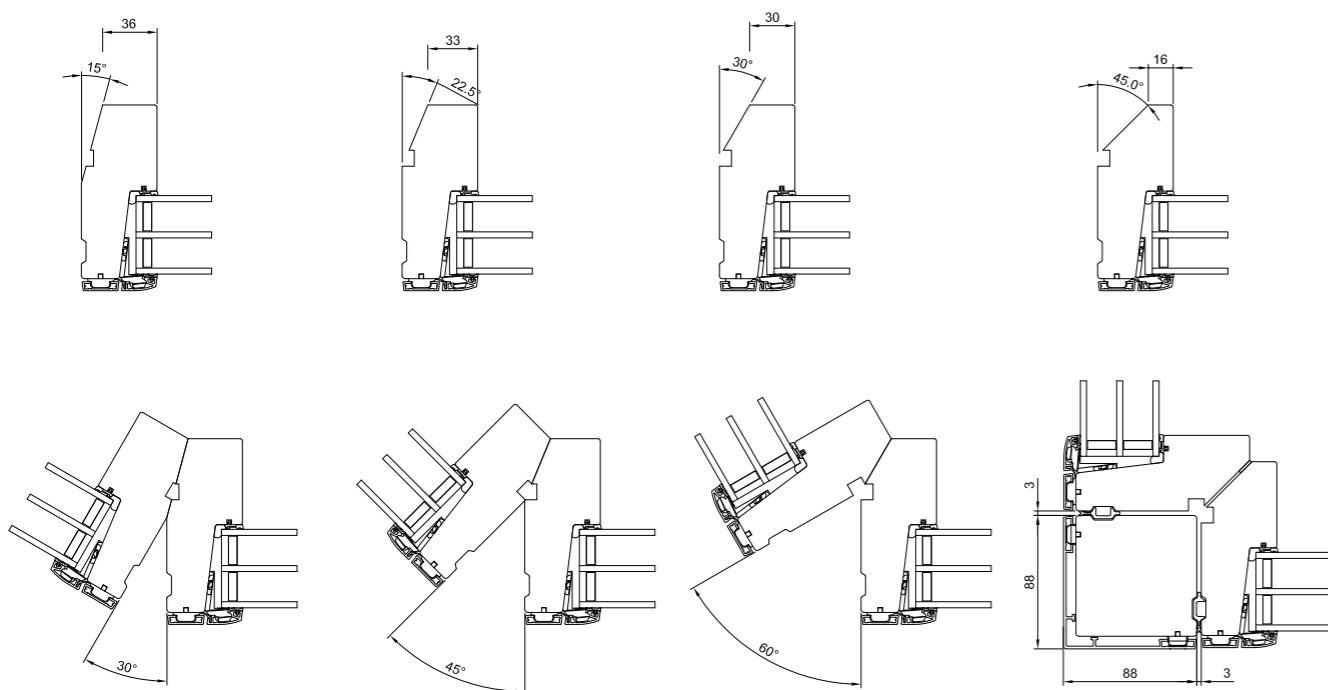

CLASSICA ENERGIE PLUS

BLENDRAHMEN AUF GEHRUNG GESCHNITTEN

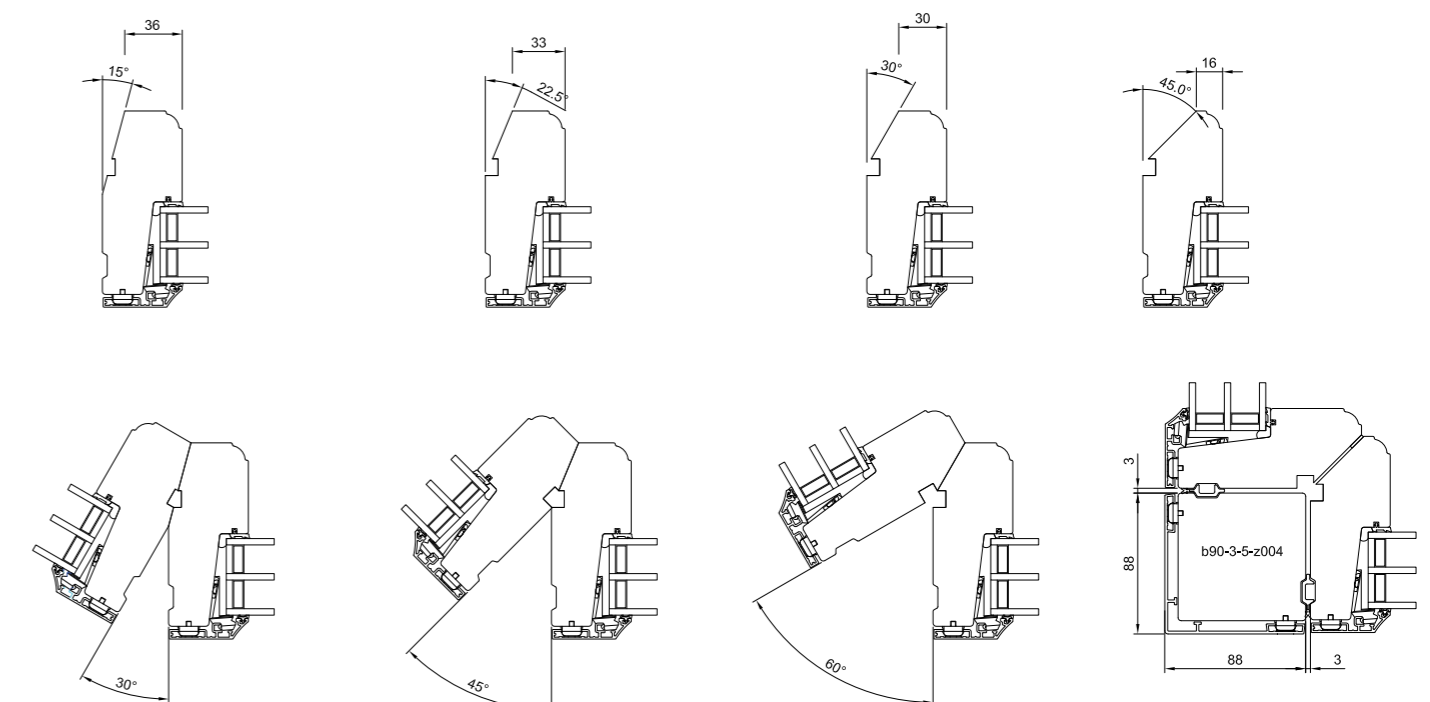

CLASSICA ENERGIE PLUS

ECKPFOSTEN

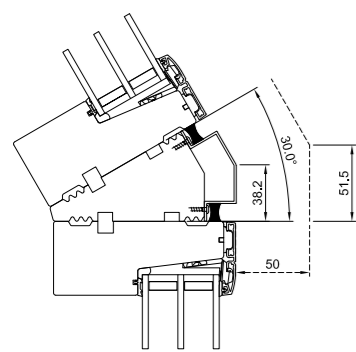

30° Eckpfosten

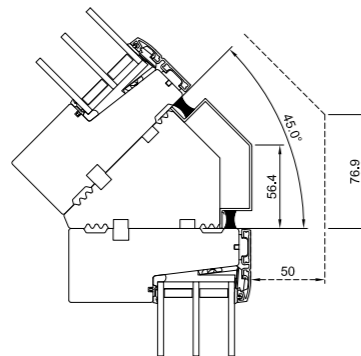

45° Eckpfosten

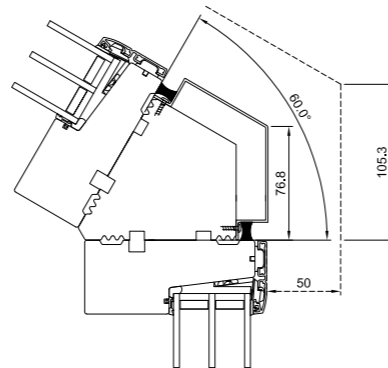

60° Eckpfosten

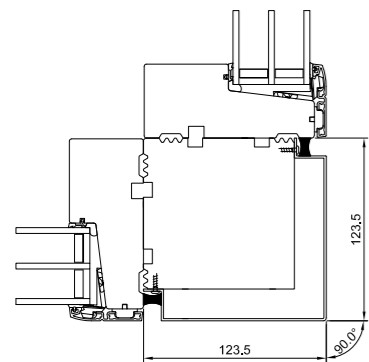

90° Eckpfosten

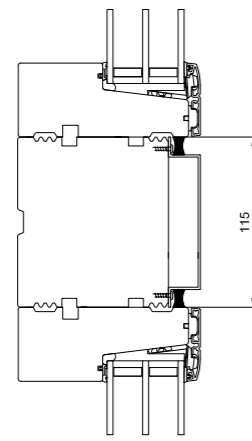

180° Pfosten

CLASSICA ENERGIE + PLUS

KOPPLUNGSLEISTEN

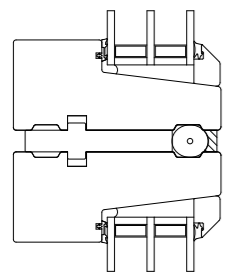

waagrecht mit 12 mm Fuge

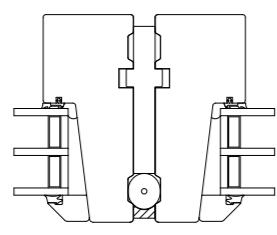

senkrecht mit 12 mm Fuge

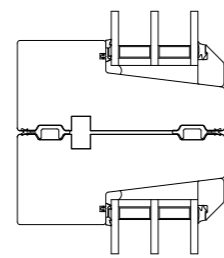

waagrecht mit 2 mm Fuge

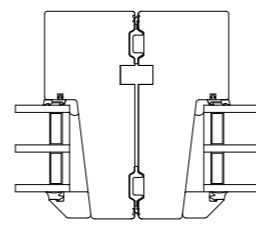

senkrecht mit 2 mm Fuge

SKANLUX MONTAGEDETAILED

GENERELL

Bitte beachten Sie:

- Irrtümer und technische Änderungen vorbehalten.
 - Details dienen als Beispiellösungen und müssen für jedes Projekt bautechnisch und bauphysikalisch auf die gegebenen Anforderungen abgestimmt werden.
 - Tiefe Fensterlaibungen sowie innen und/oder ganz außen positionierte Fenster können zu niedrigen Oberflächentemperaturen an der Fensterinnenseite führen (Kondensat möglich).
- Diese Einbauvarianten sind bauphysikalisch gesondert zu betrachten.

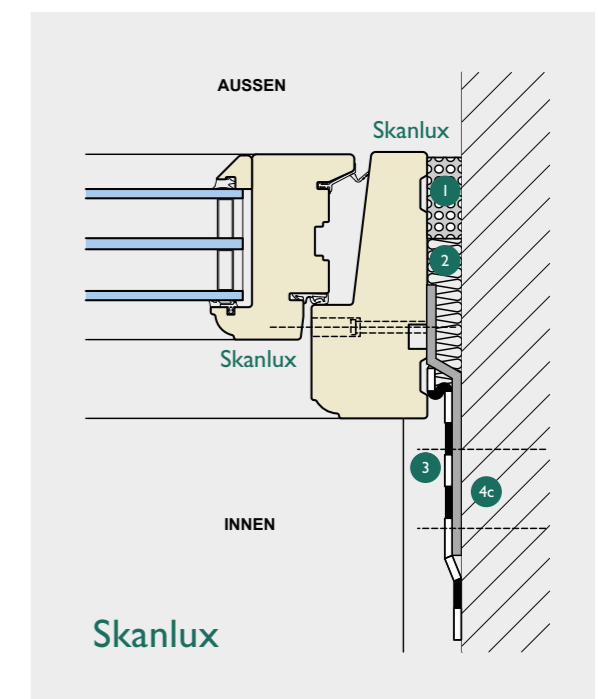
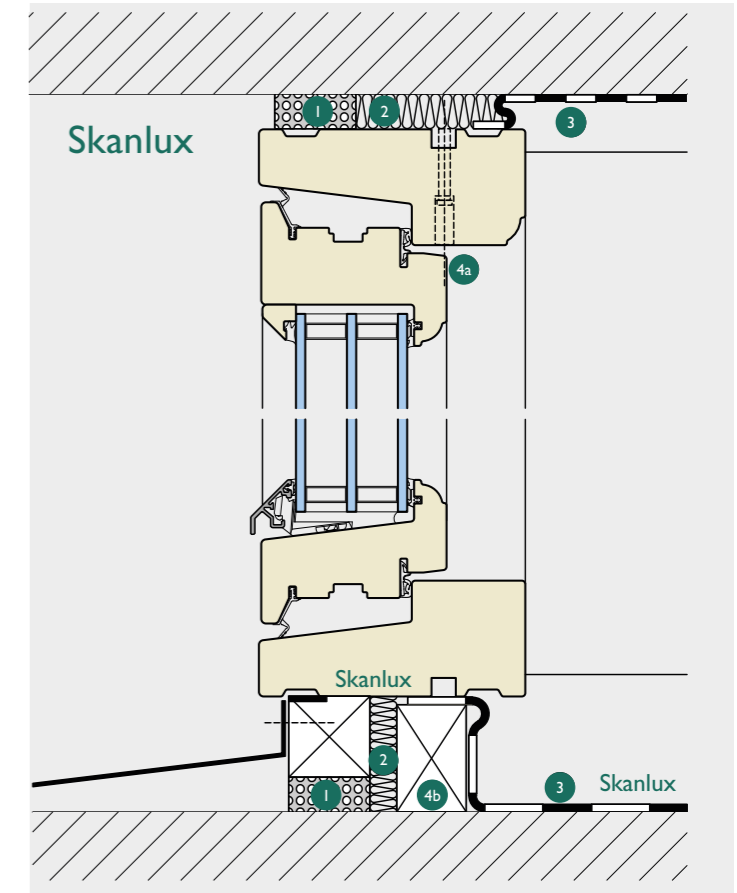

- 1 Schlagregendichtheit durch allseitig umlaufendes Kompriband
- 2 Wärmedämmende Verfüllung der Zwischenräume
- 3 Luftdichtheit und Dampfbremse, z.B. durch Dichtfolie
- 4a Befestigungsart „Durchschrauben“
- 4b Unterklotzen des Fensters
- 4c Befestigung mit Fensterankern

EINBAUBEISPIELE

HOLZSTÄNDERWERK

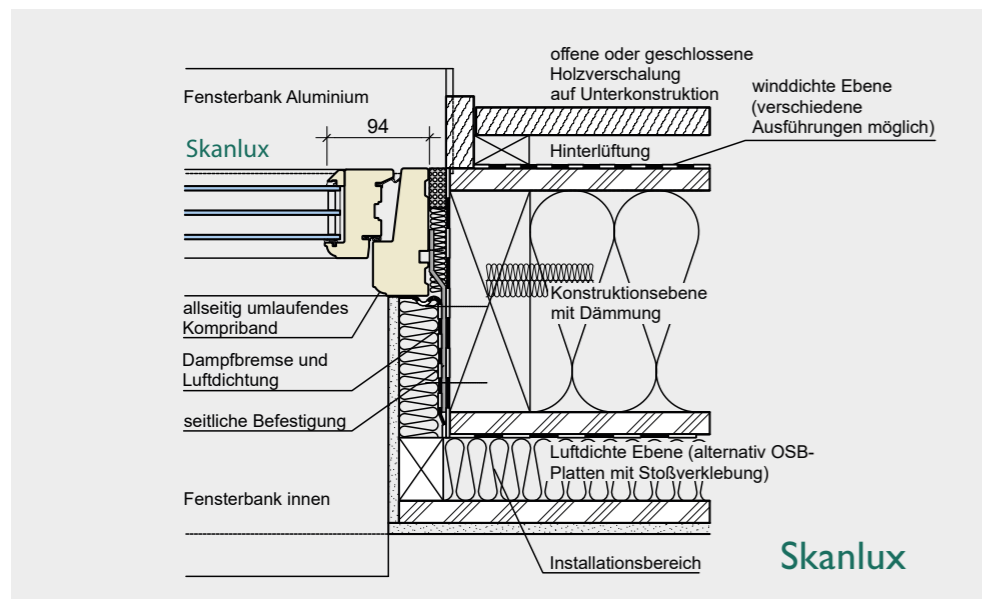
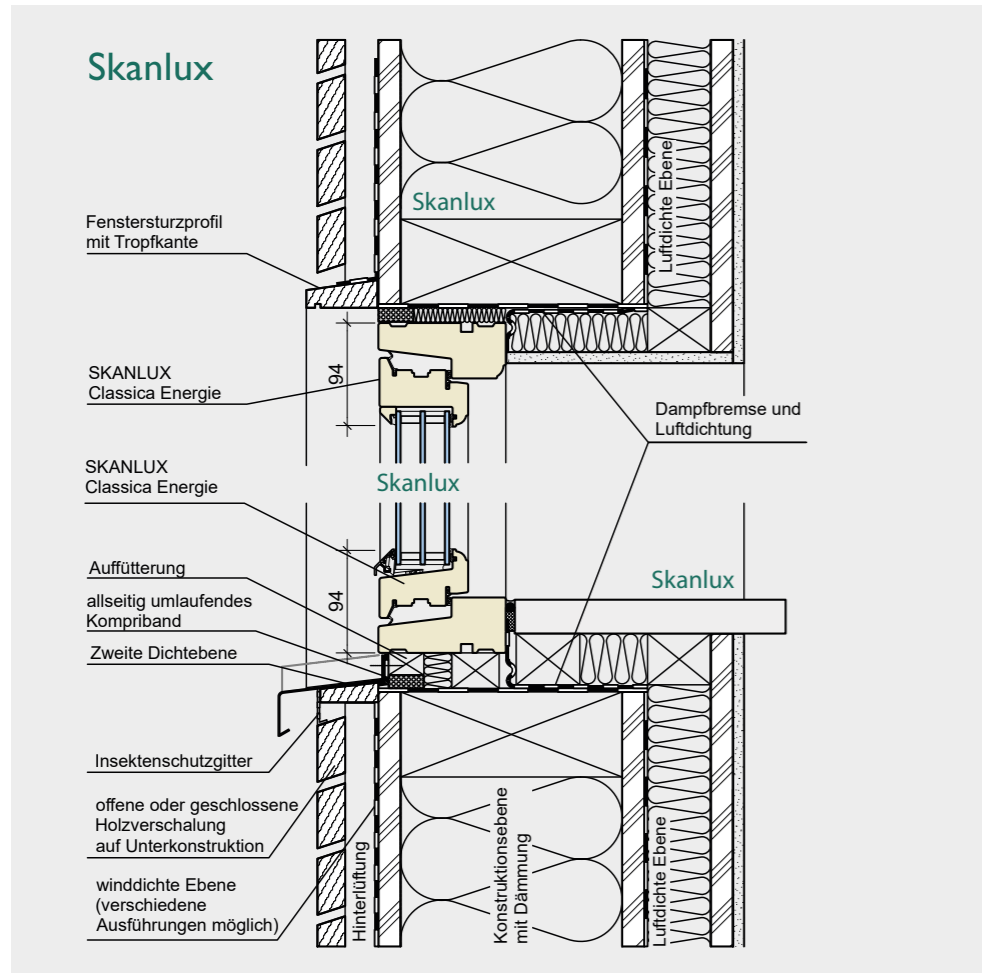

EINBAUBEISPIELE

WÄRMEDÄMMVERBUNDSYSTEM

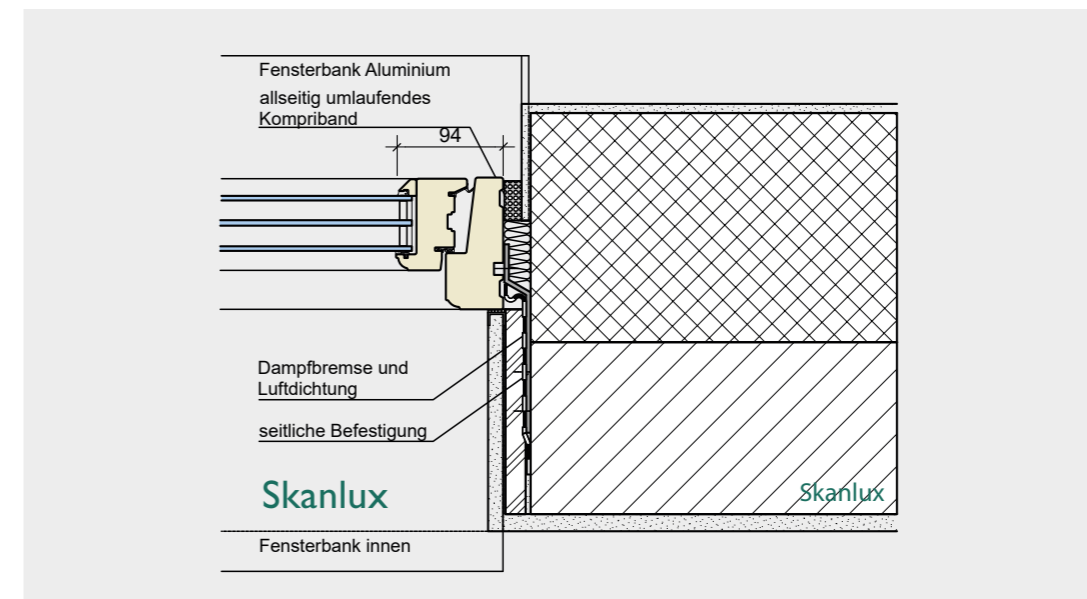
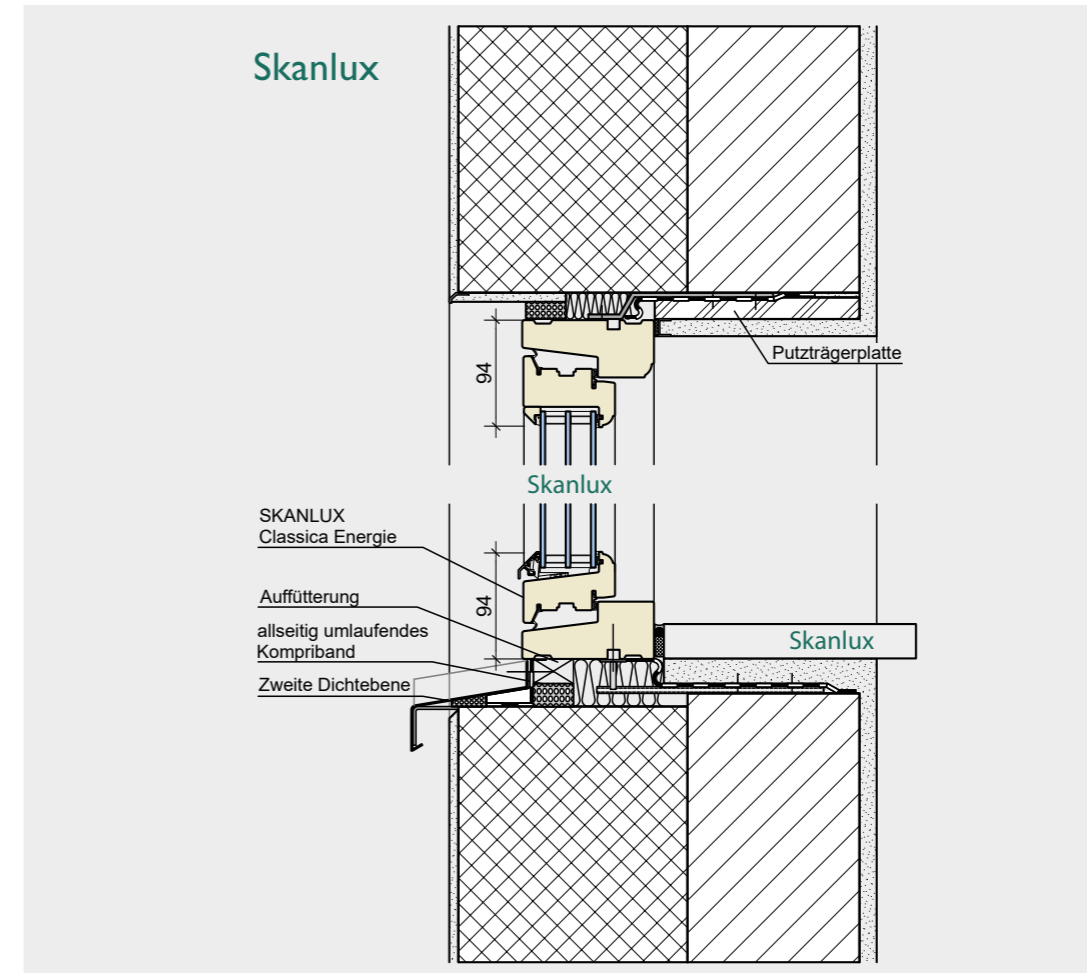

EINBAUBEISPIELE

2-SCHALIGE WAND MIT VERBLENDER

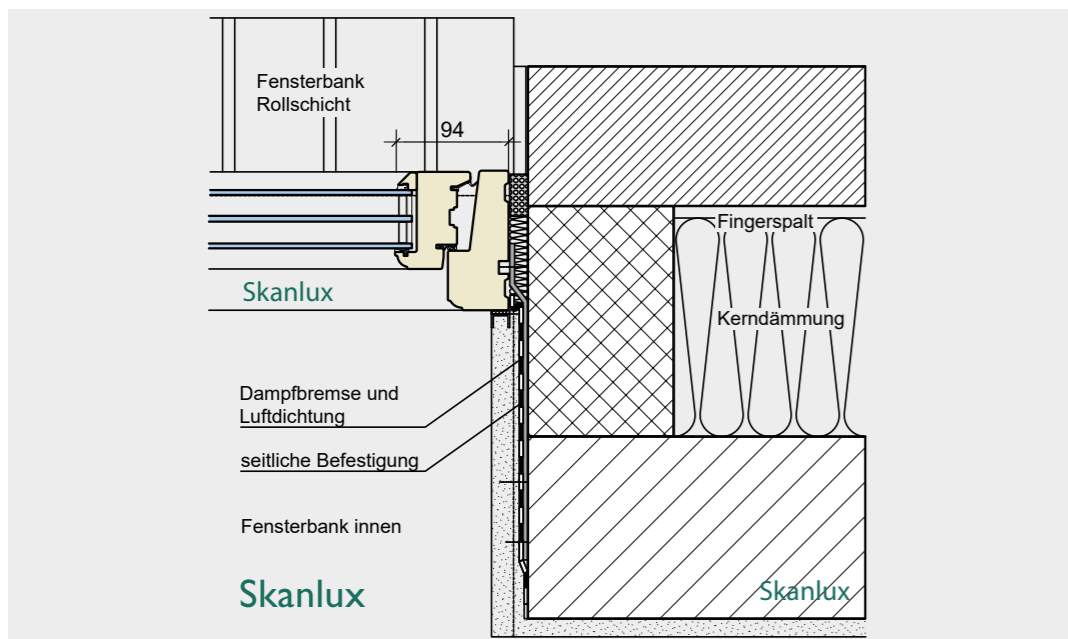
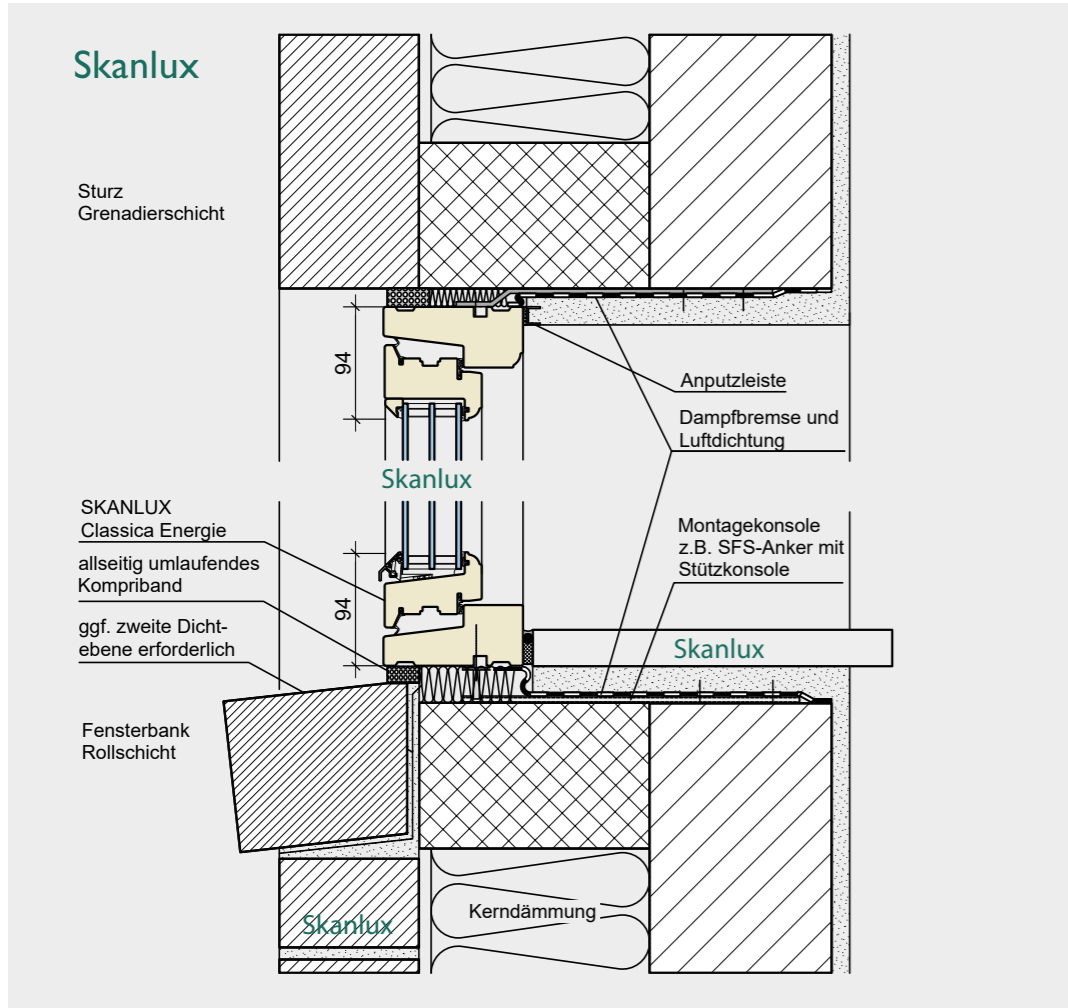

EINBAUBEISPIELE

2-SCHALIGE WAND MIT VERBLENDER | MONTAGE HINTERMAUERWERK

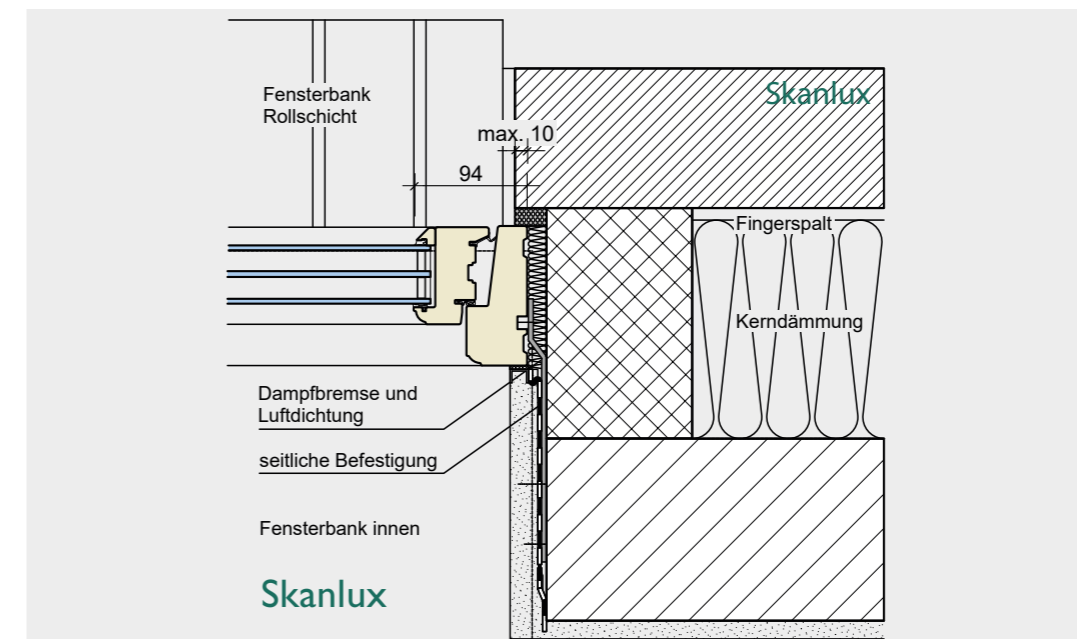
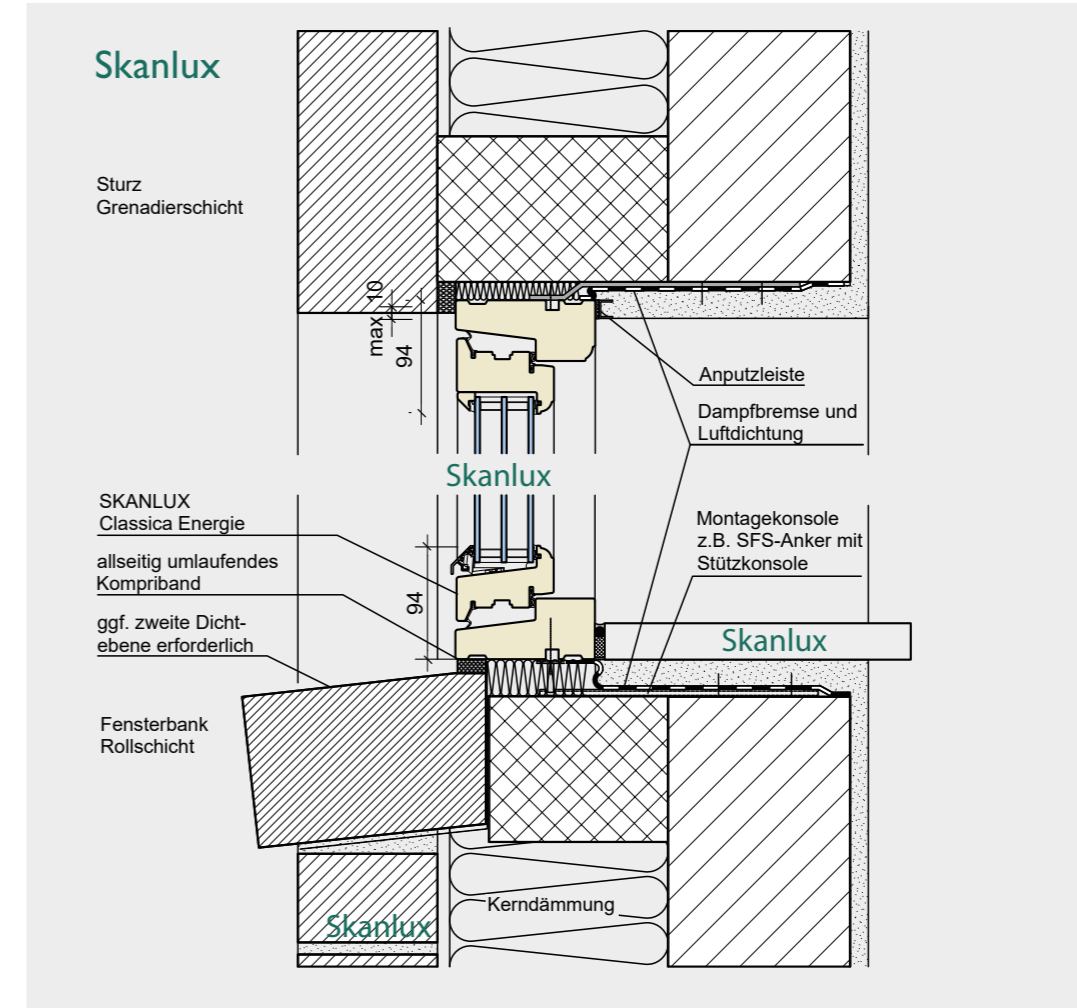

EINBAUBEISPIELE

2-SCHALIGE WAND MIT VERBLENDER | HOLZ-ALU FENSTER

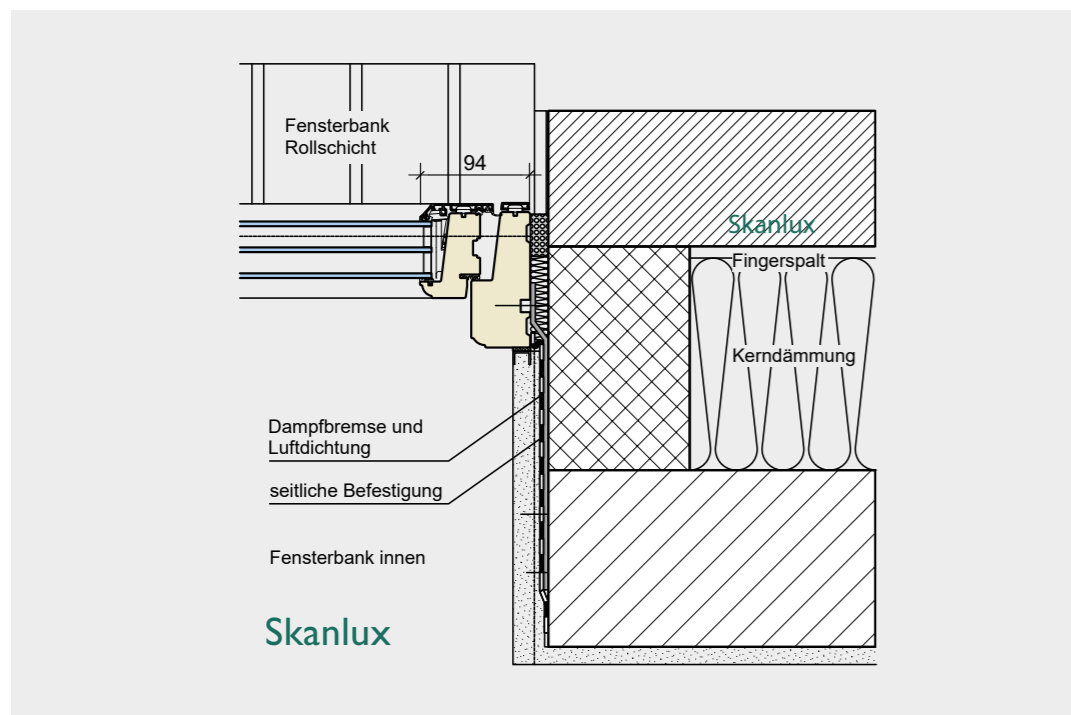
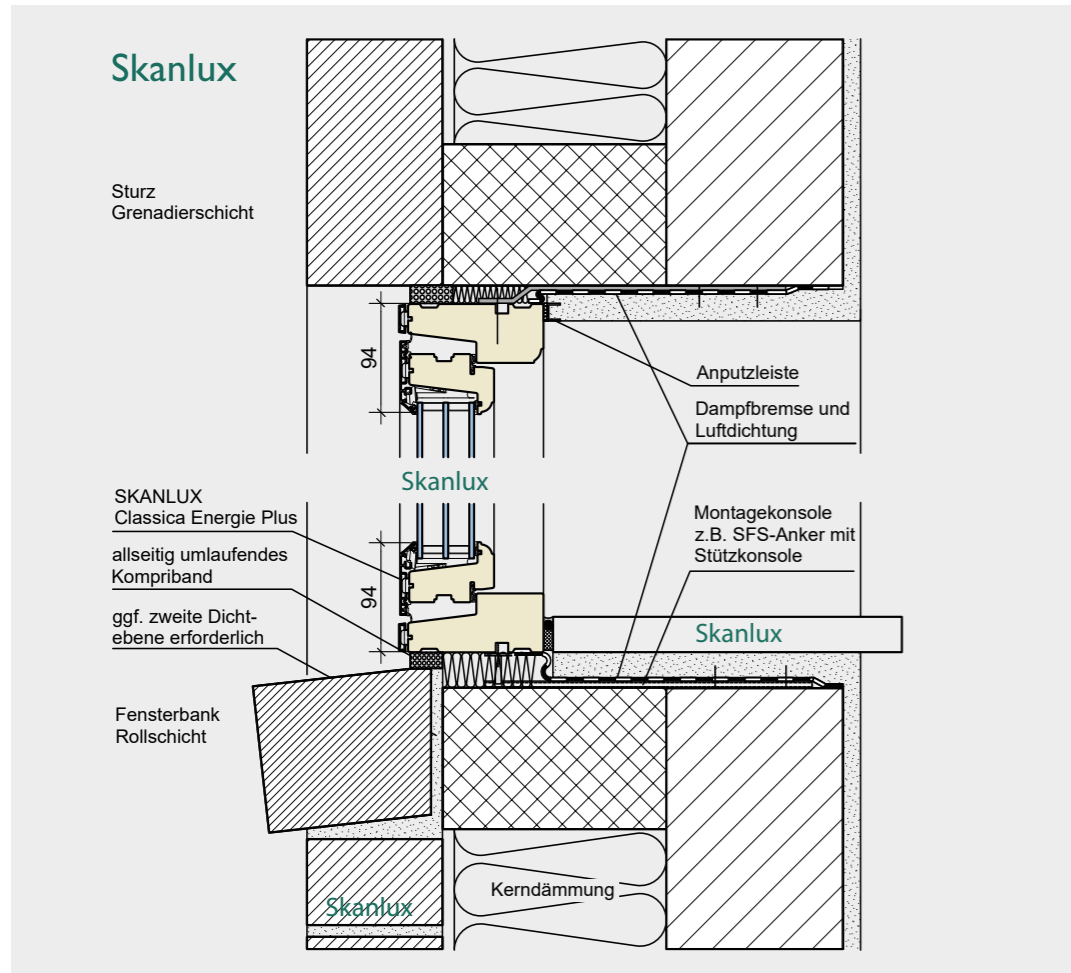

EINBAUBEISPIELE

TERRASSENTÜRSCHWELLE / BODENTIEFES FENSTER - 2-SCHALIGES MAUERWERK

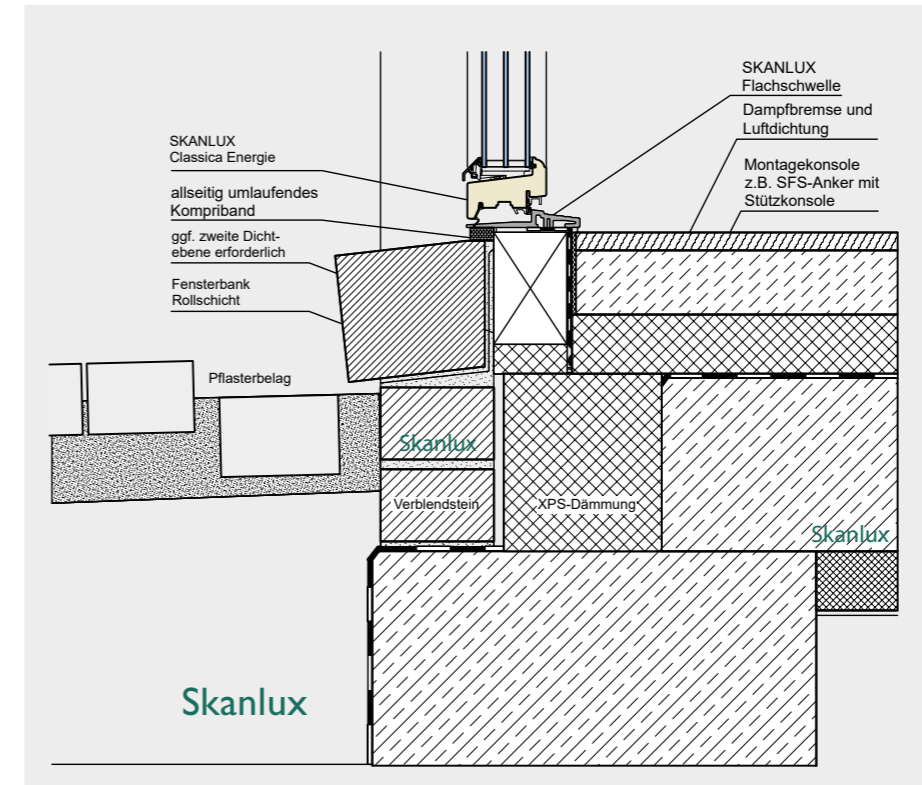

TERRASSENTÜR MIT NIEDRIGER BODENSCHWELLE

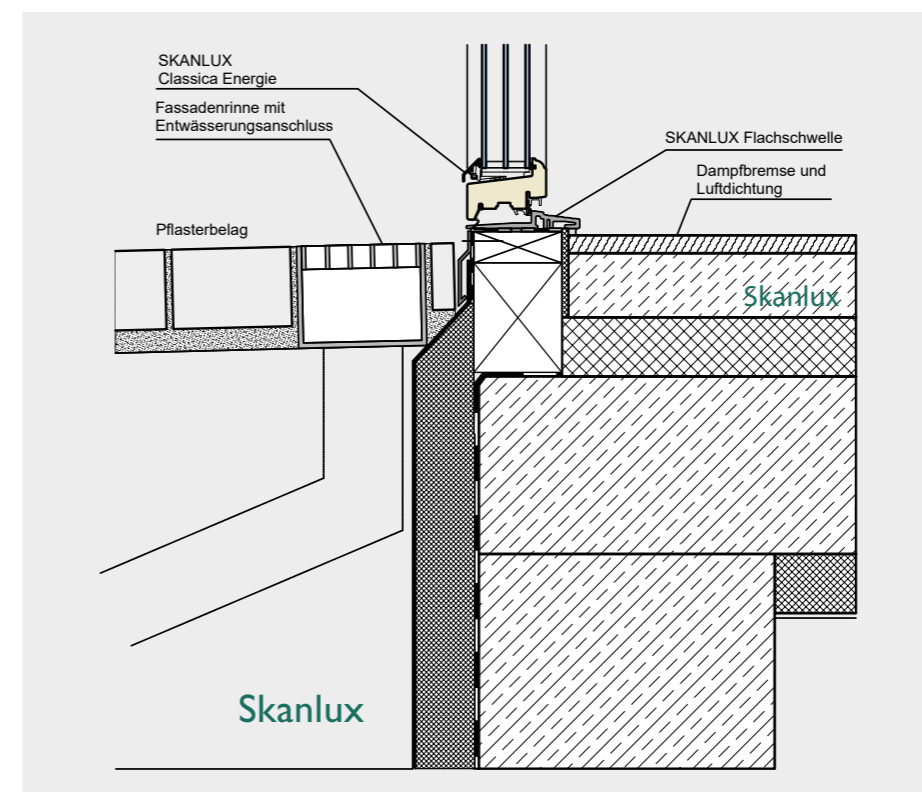

VELFAC 200 ENERGY DESIGN FENSTER

VELFAC verbindet wie kein anderer Fensterhersteller die Themen Tageslichtoptimierung und Frischluft mit ästhetischer Architektur. Mit dem VELFAC Design Fenster bekommen Sie ein modernes Fenster mit schmalsten Ansichten und größerem Glasanteil für maximalen Lichteinfall. Der Fensterrahmen kann flächenbündig in die Laibung integriert werden - und das sogar auch mit einem zu öffnenden Fenster.

Das VELFAC Produktionsprogramm bietet eine Vielzahl an Möglichkeiten zur visuellen Gestaltung und energieeffizienten Ausrichtung von Fensterfassaden. Mit den Fenstern, Terrassen- und Schiebetüren können in großflächiger Reihung attraktive und ausdrucksstarke Fassaden realisiert werden, die höchsten wärmetechnischen Ansprüchen genügen.

Alle Fensterelemente können miteinander kombiniert werden. Für Ihre perfekte Fassade sind Größe und Design in Abhängigkeit von Öffnungsfunktion und Verglasung der Fenster ganz nach Wunsch wählbar.

Bei kleineren Räumen kann der Platz vor dem Fenster durch auswärts öffnende Fenster optimal genutzt werden, da kein störender Flügel beim Lüften im Raum steht. Die Fensterbank und die Bereiche vor dem Fenster müssen zum Lüften nicht abgeräumt werden. Lüftungstechnisch haben die Senkkloppfenster oder Wendefenster eine höhere Lüftungseffizienz gegenüber der Kippfunktion bei herkömmlichen Fenstern.

VELFAC Produkte haben eine hohe Grundsicherheit und sind in Bezug auf die Einbruchhemmung nach Prüfverfahren PAS 24 zertifiziert. Dies ist ein britisches Prüfverfahren, ähnlich der Zertifizierung nach EN 1627 (Klasse RC2N). Das Zertifikat gibt Ihnen die Garantie, dass die Fenster und Türen von einem unabhängigen Institut nach einem anerkannten Verfahren geprüft wurden.

VELFAC Fenster und Türen werden auf Langlebigkeit und Belastbarkeit getestet. Dabei werden z.B. Fenster 20.000 Mal und Türen 50.000 Mal geöffnet und geschlossen. Mit der richtigen Pflege haben VELFAC Fenster und Türen eine Lebensdauer von 40-60 Jahren. Damit tragen wir dazu bei, den ökologischen Fußabdruck von Bauprojekten zu minimieren. Ein VELFAC Fenster kann nach Ende seiner Lebensdauer zerlegt und 93% des eingesetzten Materials wieder verwendet werden.

Alles im allem ein modernes Design-Fenster mit vielen lebenswerten Details.

CHARAKTERISTISCH

Modernes Design, formschlanke Profile, moderne Beschlagtechnik mit serienmäßig hoher Grundsicherheit, Profilsicht nur 54 mm, höchste Effizienz in puncto Energie, Standard-Verglasung $U_g 0,53 \text{ W/m}^2\text{K} = U_w 0,82 \text{ W/m}^2\text{K}$, innovative Öffnungsvarianten.

VELFAC 200 ENERGY

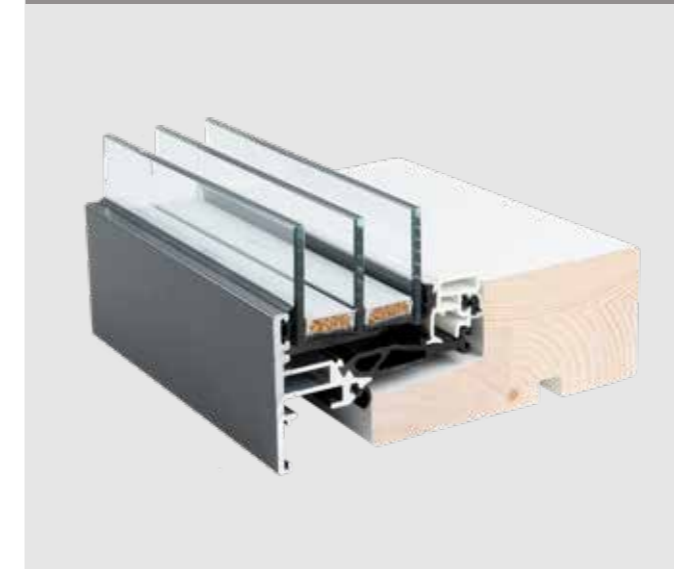

- 50 x 114 mm mehrschichtverleimter Blendrahmen
- 54 x 80 mm Alu Flügel
- Fenster Gesamttiefe 149 mm
- Innenliegende Glasleisten in weiß oder grau
- 36 mm oder 54 mm aufgeklebte Sprosse, außen und innen Alu mit Steg im SZR
- 54 mm oder 116 mm glasteilende Sprosse
- Verstellbare Beschläge
- Verglasung Standard 3-fach UG 0,53 W/m²K - UW 0,82 W/m²K
- Niedrigenergie, Sonnenschutz, Schallschutz oder Sicherheitsglas auf Anfrage

ÖFFNUNGSFUNKTIONEN



Drehfenster



Schiebedrehfenster



Senkklappfenster mit Motor



Senkklappfenster



Wendefenster



Terrassentür



Schiebetür 1-flügelig



Schiebetür 2-flügelig

DREHFENSTER - VELFAC 200 ENERGY



- 1- oder 2-flügelig mit gehendem / festen Pfosten
- Öffnungswinkel 90°
- Verdeckt liegende Bänder
- Paskvilgriff mit eingebauter Lüftungsstellung
- Friktionsbremse

SCHIEBEDREHFENSTER - VELFAC 200 ENERGY



- 1- oder 2- mit gehendem / festen Pfosten
- Scheibe beidseitig von innen putzbar
- Der Flügel bewegt sich auf vormontierten Führungsschienen
- Mit einstellbarer Friktionsbremse
- Bei voller Öffnung (ca. 90°) entsteht eine 150 mm "Putzöffnung"
- Paskvilgriff mit eingebauter Lüftungsstellung

KIPPFENSTER - VELFAC 200 ENERGY



- Ausschließlich für Rauchventilation (graus Feld)
- Nur mit Motorantrieb erhältlich, Griff nicht möglich

FESTSTEHENDES FENSTER - VELFAC 200 ENERGY



- Das feststehende Fenster besteht aus einem auf dem Rahmen befestigten Flügel
- Optisch nicht von einem Fenster mit Öffnungsfunktion zu unterscheiden

SENKKLAPPFENSTER - VELFAC 200 ENERGY



- In vollständig geöffneter Position entsteht oben ein Lüftungsspalt von ca. 100 mm
- Paskvilgriff mit eingebauter Lüftungsstellung
- Balancearme mit eingebauter Friktionsbremse
- Fenster H>1400 mm sind zusätzlich auf beiden Seiten mit Zirkelgriffen versehen, die die Wind- und Wasserdichtheit gewährleisten

WENDEFENSTER OHNE ÜBERSCHLAG - VELFAC 200 ENERGY



- Scheibe beidseitig von innen putzbar
- Öffnungsbegrenzer begrenzt Öffnung auf ca. 50 mm
- Flügel wendet ca. 170° ohne Überschlag, d.h. der Flügel ragt im gewendeten Zustand nicht über die Oberkante des Fensters hinaus
- Putzsicherung aktiviert sich automatisch in Putzstellung
- Paskvilgriff mit eingebauter Lüftungsstellung
- Fenster H>1400 mm sind zusätzlich auf beiden Seiten mit Zirkelgriff versehen, der die Wind- und Wasserdichtheit gewährleistet

Bei der Montage eines Wendefensters neben der Schanierseite eines Drehfensters oder einer Terrassentür ist eine Fugenbreite von 10 mm nötig

ECKFENSTER - VELFAC 200 ENERGY



- Freie Aussicht ohne störenden Eckpfosten
- Großer Lichteinfall
- Ansprechende architektonische Wirkung
- Kombination übereinander mit Eckpfosten oder zweitem Eckfenster technisch nicht machbar

TERRASSENTÜR (FENSTERTÜR) - VELFAC 200 ENERGY



- 1- oder 2-flügelig mit gehendem Pfosten
- Gleiches Profil wie bei Fenstern
- Öffnungswinkel 90°. Erweiterung auf 180° möglich, dann allerdings ohne Friktionsbremse und Türbreite: 1-flügelig max. 1000 mm und 2-flügelig je max. 900 mm
- Verdeckt liegende Bänder
- Friktionsbremse
- Paskvilgriff mit eingebauter Lüftungsstellung und für BxH > 850 mm x 1950 mm mit Feststellmöglichkeit
- Bodenschwelle 15 mm oder 52 mm
- Standflügel wird mit im gehenden Pfosten verdeckten Kantriegeln geöffnet
- Nicht zulässig im Obergeschoss ohne vorgelagerte Balkone, Flachdächer oder andere vorgelagerte Flächen

2-flügelige Terrassentür



SCHIEBETÜR MIT 70MM BODENSCHWELLE - VELFAC 200 ENERGY



- Öffnungsbreite bis zu 1240 mm bei 1-flügelig und 2530 mm bei 2-flügelig
- Gleiches Profil wie bei Fenstern und Paskvilgriff mit eingebauter Lüftungsstellung
- Schiebetür steht im geöffneten Zustand 116-126 mm vom feststehenden Seitenprofil vor
- Eventuelle zusätzliche bodentiefe Fensterelemente oder Terrassentüren müssen in der Höhe angepasst werden, wenn die Flügel sowohl oben als auch unten fluchten sollen.
- Für Fensterfronten, die eine Höhe von 2475 mm überschreiten sollen, können Oberlichter eingesetzt werden
- Nicht zulässig im Obergeschoss ohne davor gelagerte Balkone, Flachdächer oder anderer vorgelagerter Flächen

Schiebetür mit 70 mm oder 25 mm Bodenschwelle



2-flügelige Schiebetür mit 70 mm Bodenschwelle

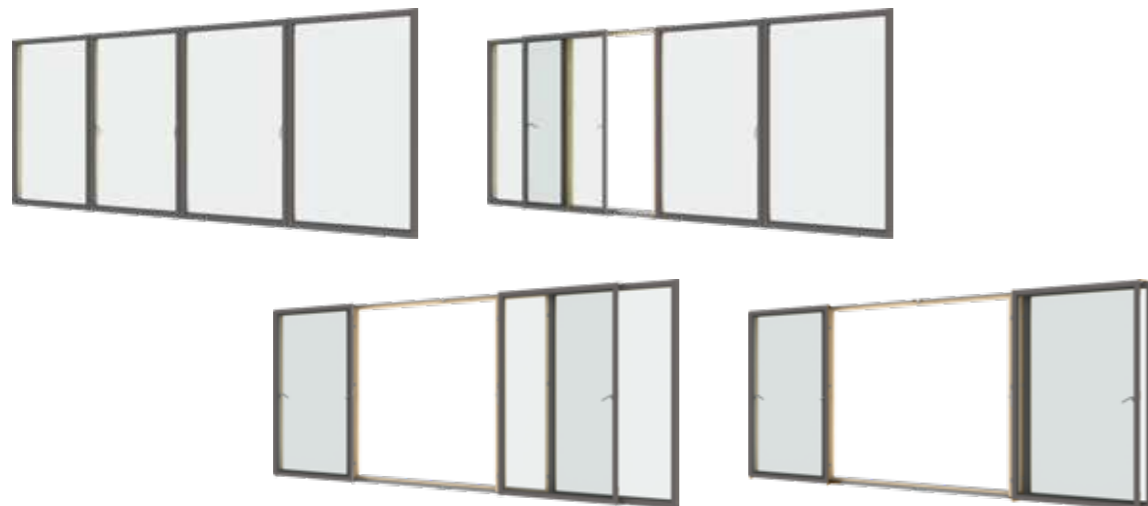

SCHIEBETÜR MIT 25MM BODENSCHWELLE - VELFAC 200 ENERGY



- Öffnungsbreite bis zu ca. 1200 mm
- Nur 1-flügelig erhältlich
- Die 24 mm Bodenschwelle erlaubt einen annähernd barrierefreien Übergang
- Gleiches Profil wie bei Fenstern und Paskvilgriff mit eingebauter Lüftungsstellung
- Schiebetür steht im geöffneten Zustand 117-127 mm vom feststehenden Seitenprofil vor
- Bodenschwelle muss über die volle Breite, mindestens alle 200 mm, unterstützt werden
- Eventuelle zusätzliche bodentiefe Fensterelemente oder Terrassentüren müssen in der Höhe angepasst werden, wenn die Flügel sowohl oben als auch unten fluchten sollen.
- Für Fensterfronten, die eine Höhe von 2475 mm überschreiten sollen, können Oberlichter eingesetzt werden
- Nicht zulässig im Obergeschoss ohne vorgelagerte Balkone, Flachdächer oder andere vorgelagerte Flächen

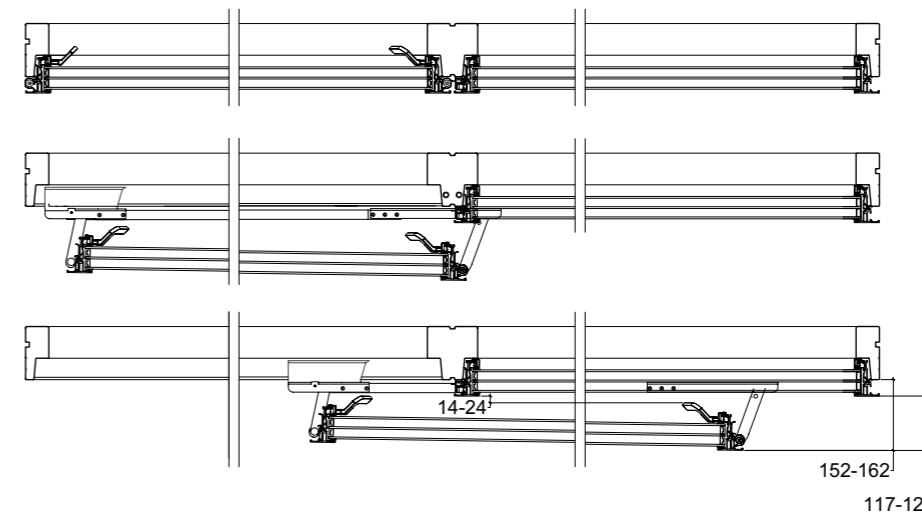

Öffnungsfunktion der Schiebetür mit 25 mm Bodenschwelle

ÖFFNUNGSFUNKTIONEN, MIN/MAX-GRÖSSEN UND KLASSIFIZIERUNG

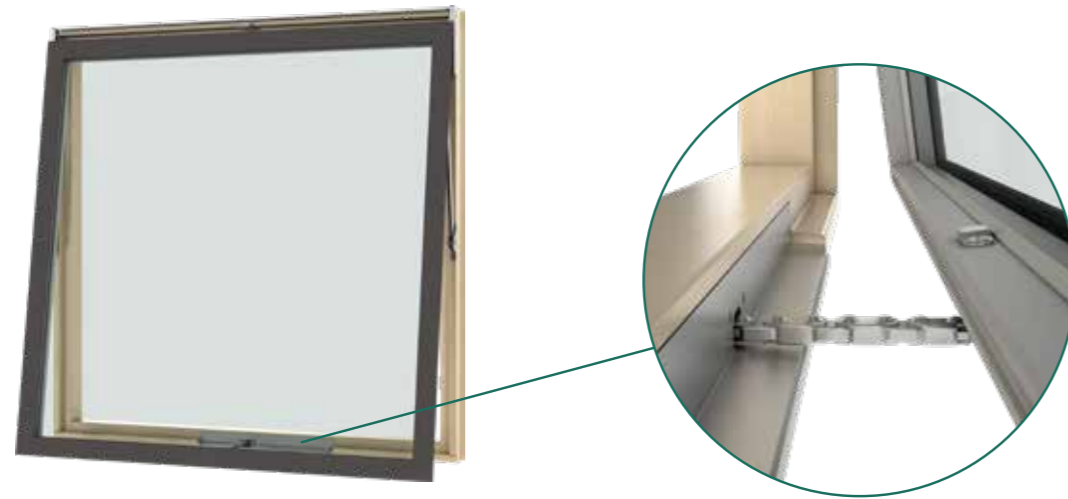

VELFAC bietet Ihnen zudem Elemente, um im Brandfall Rauch abziehen zu lassen, so dass u.a. die Feuerwehr bessere Arbeitsbedingungen vorfindet. Unsere Fenster für die Rauchventilation erfüllen die gesetzlichen Anforderungen hinsichtlich CE-zertifizierter Rauchschutzeinrichtungen.

Fenster für die Rauchventilation sind gewöhnliche VELFAC 200 ENERGY Fenster, die so gebaut werden, dass diese als Rauchschutzeinrichtungen eingesetzt werden können. Daher sind keine Änderungen am Fassadenbild erforderlich, auch wenn einige Fenster für die Rauchventilation eingesetzt werden.

- Montage mit einem Elektromotor und einer 500 mm-Kette.
- Benötigt 12-24 Volt Spannungsversorgung
- Getestet nach EN12101-2:2003 und EN12101-2:2017. Die Tests beinhalten u.a. Prüfungen von aerodynamischen und freien Arealen, sowie der Lebensdauer und Funktion unter hohen Temperaturen und Windeinfluss.
- Informationen über aerodynamische und freie Areale der einzelnen Fenster finden Sie im VELFAC Angebot und der Auftragsbestätigung.

Öffnungsfunktionen

- Drehfenster
- Kippfenster
- Senkklappfenster



GRIFFE



Paskvilgriff. Standardgriff für alle Öffnungsfunktionen.



Paskvilgriff abschließbar. Montiert mit Schloss und Schlüssel für zusätzliche Sicherheit.



Paskvilgriff mit Kindersicherung. Montiert mit Kindersicherungs-knopf.



Lüftungsposition. Das Schließblech ermöglicht eine Belüftungsöffnung für alle Paskvilgriffe von 10 mm.



Griffschale für Terrassentür und Schiebetür. Standardmäßig lose mitgeliefert.



Kantriegel für 2-flügelige Elemente mit gehendem Pfosten.

SICHERUNGSBESCHLÄGE UND ZUBEHÖR



Sturmhaken für Terrassentüren.



PN-Sicherungsbeschlag. Nicht für Schiebetüren erhältlich.



Frikationsbremse. Standard bei Dreh-, Schiebedreh- und Senkkloppfenstern sowie Terrassentüren. Nicht für 180°-Bänder lieferbar.



180°-Beschlag für Terrassentüren. Nicht mit Frikationsbremse erhältlich.



Öffnungsbegrenzer mit extra Belüftungsstellung. Nicht für Schiebetüren erhältlich.

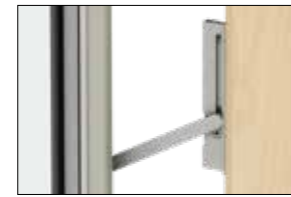

Öffnungsbegrenzer, abschließbar. Darf nicht in Rettungswegfunktion eingesetzt werden. Nicht für Schiebetüren erhältlich. In einer Länge von 160mm und 270mm erhältlich.



Zirkelgriff. Für zusätzlichen Anpressdruck bei Senkklopp- und Wendefenstern ab 1401mm Höhe oder als Schließbeschlag bei besonders kleinen Fenstern.



Elektrische Öffnung. Für Dreh-, Kipp-, Senkkloppfenster und Terrassentüren erhältlich. Motor wird im Holzrahmen eingefräst. Drei verschiedene Kettenlängen. Benötigt 12-24 Volt Spannungsversorgung. Geliefert ohne Steuerung und Taster, bitte wenden Sie sich an www.windowmaster.de.



Lüftungsventil. Klickventil mit anodisiertem Oberflächenfinish. Von außen kaum sichtbar. Lüftungsquerschnitt 30cm².

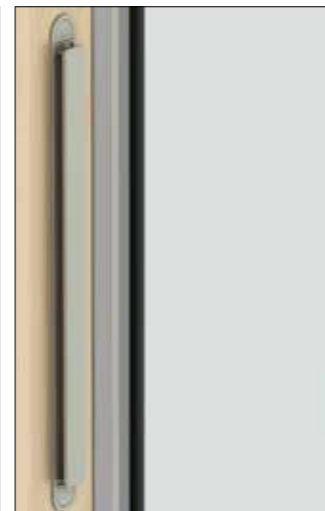

Schallschutzventil. Wird in einer Zuführung eingebaut, die im oberen Rahmen des Fensters montiert wird. Auf der Außenseite ein Aluminiumprofil in der gleichen Farbe wie das Fenster. Das Schallschutzventil hat eine schalldämmende Wirkung von Dn,e,w 40 dB.

SCHNITTZEICHNUNGEN SKANLUX DESIGN FENSTER VELFAC 200 ENERGY

RAHMEN

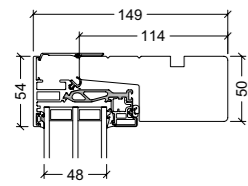

Oberrahmen

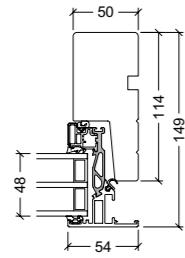

Seitenrahmen

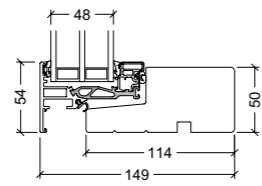

Unterrahmen

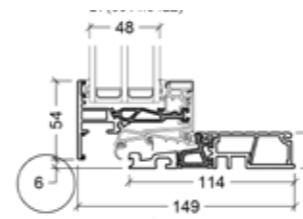

24 mm Alu/PA-Unterrahmen für festes Seitenteil

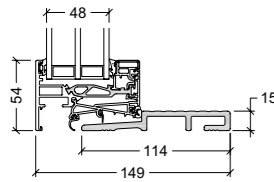

15 mm HELO® Unterrahmen, Terrassentür

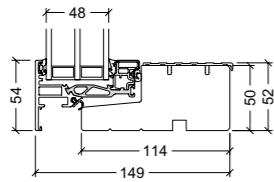

52 mm Unterrahmen mit Alu-Trittschwelle, Terrassentür

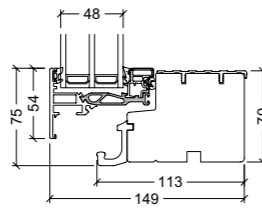

70 mm Unterrahmen mit Alu-Trittschwelle, Schiebetür

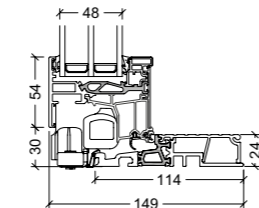

24 mm Alu/PA-Unterrahmen mit Alu-Trittschwelle, Schiebetür

RAHMENVARIANTEN

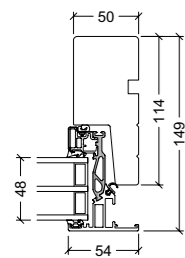

114 mm Rahmen

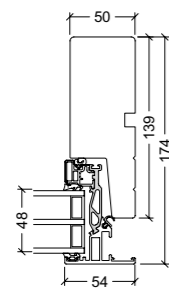

139 mm Rahmen

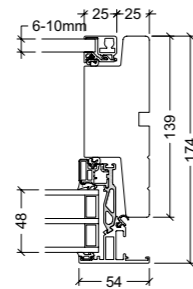

139 mm Rahmen mit Vorsatzflügel

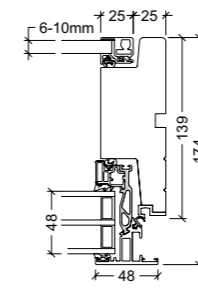

139 mm Rahmen mit Vorsatzflügel für Wendefenster ohne Überschlag

PFOSTEN UND KÄMPFER

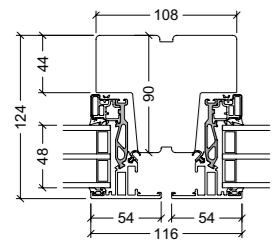

90 mm Pfosten (nur für Fenster)

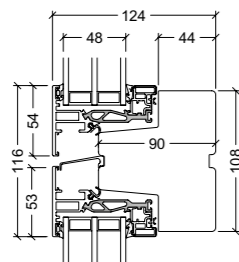

90 mm Kämpfer

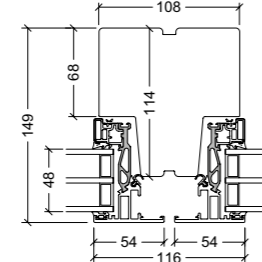

114 mm Pfosten (Kämpfer)

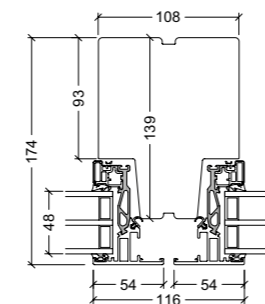

139 mm Pfosten (Kämpfer)

PFOSTENVARIANTEN

SPROSSEN

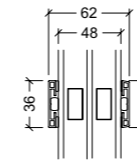

36 mm Energiesprosse 3-fach Verglasung

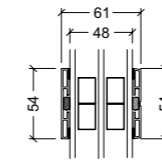

54 mm Energiesprosse 3-fach Verglasung

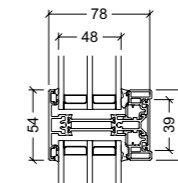

54 mm glasteilende Sprosse 3-fach Verglasung

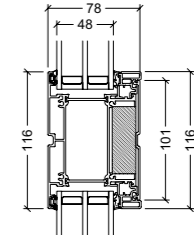

116 mm glasteilende Sprosse 3-fach Verglasung

VELFAC 200 ENERGY - NUT, FALZ UND AUFFÜTTERUNGEN

Die abgebildeten Bearbeitungen an 114 mm Rahmen sind auch bei 139 mm Rahmen möglich.

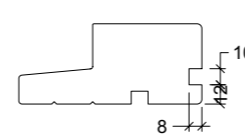

Nut typ 12-10-8

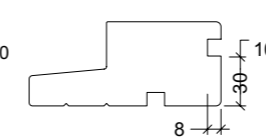

Nut typ 30-10-8

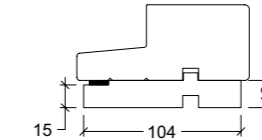

Auffütterung Typ 18-104

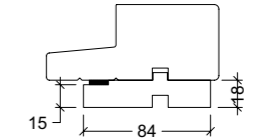

Auffütterung Typ 18-84

Auch für Schiebetür geeignet

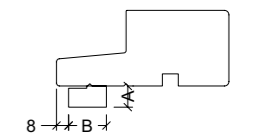

Auffütterung Typ 20-35 (A-B)



VELFAC 200 ENERGY

VELFAC Edge werden entsprechend der Zeichnungen wie VELFAC 200 ENERGY gekoppelt.
Kopplungen mit VELFAC Ribo Türen und VELFAC Alu-Türen erfordern bauseitige Lösungen.

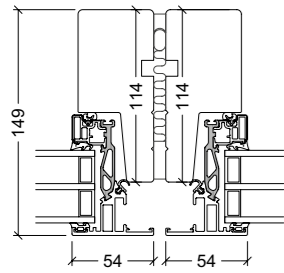

VELFAC 200 ENERGY - VELFAC 200 ENERGY
Waagerechte Kopplung

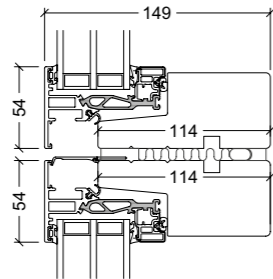

VELFAC 200 ENERGY - VELFAC 200 ENERGY
Senkrechte Kopplung

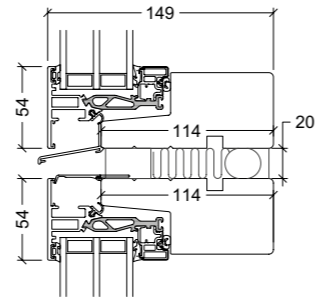

VELFAC 200 ENERGY - VELFAC 200 ENERGY
Senkrechte Kopplung mit Wassernase.
Bei Kopplungen von VELFAC Fenstern über mehrere Stockwerke ist eine Wassernase alle 3000-3500 mm erforderlich.

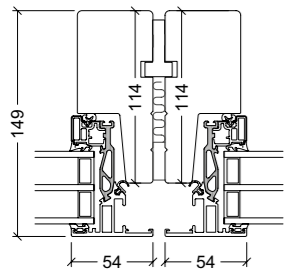

VELFAC 200 ENERGY - VELFAC 200 ENERGY
Waagerechte Kopplung mit Kopplungsleiste

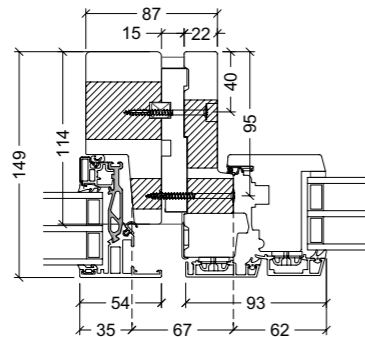

VELFAC 200 ENERGY - VELFAC In
Waagerechte Kopplung

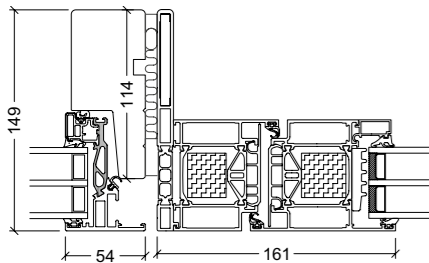

VELFAC 200 ENERGY - VELFAC Alu-Tür
Auswärts öffnende Tür

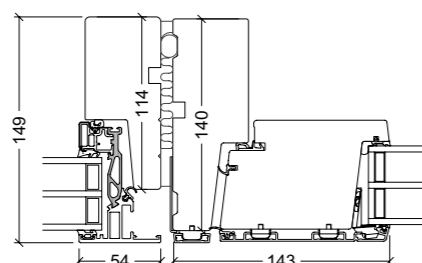

VELFAC 200 ENERGY - VELFAC Ribo
Auswärts öffnende Tür

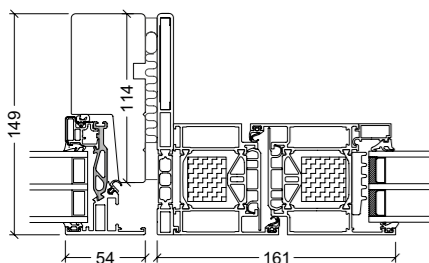

VELFAC 200 ENERGY - VELFAC Alu-Tür
Einwärts öffnende Tür

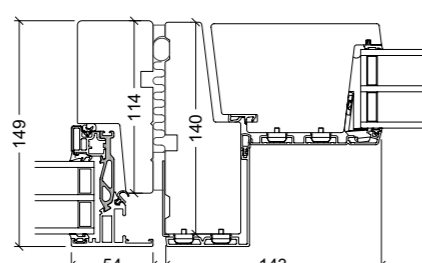

VELFAC 200 ENERGY - VELFAC Ribo
Einwärts öffnende Tür

VELFAC empfiehlt Fugenlösung mit Kompriband:

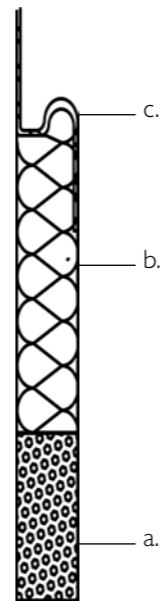

Aufbau:
a. Kompriband
b. Isolierung
c. Dichtfolie

Achtung: Ausbildung der Kopplung hat nach Stand der Technik zu erfolgen (innen dichter als außen). Bitte beachten Sie bei der Anbringung des Kompribandes die Montageanleitung des Herstellers.

VELFAC 200 ENERGY - AUSSENECKE

Eckenkopplungen mit VELFAC 200 ENERGY.

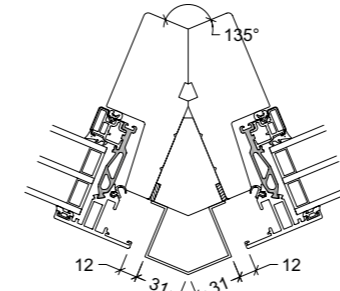

45° Außenecke
Holz Typ A2202, Alu-Abdeckung Typ A1202

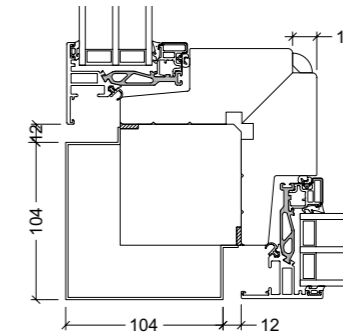

90° Außenecke
Holz Typ A2002, Alu-Abdeckung Typ A1002

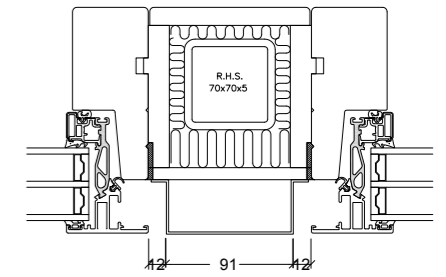

Beispiel auf Säulelösung
Alu-Abdeckung Typ A3011

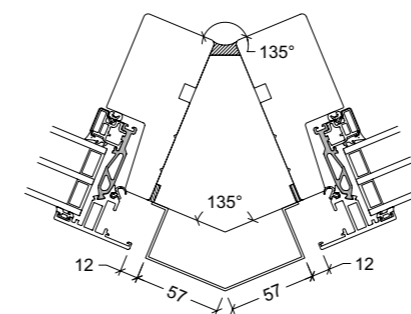

45° Außenecke
Holz Typ A2201, Alu-Abdeckung Typ A1201

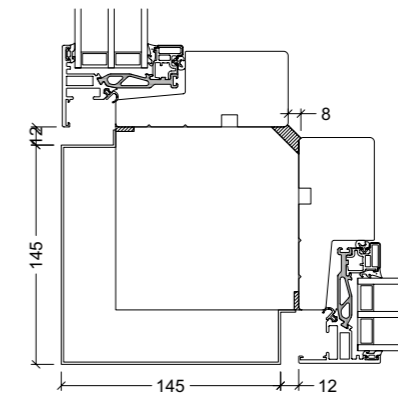

90° Außenecke
Holz Typ A2016, Alu-Abdeckung Typ A1004

VELFAC 200 ENERGY - INNENECKEN

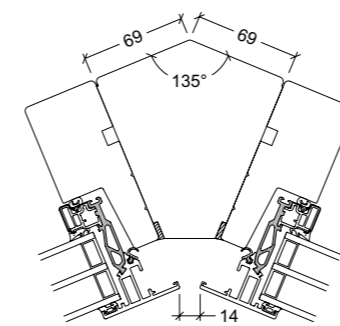

45° Innenecken
Holz Typ A2211

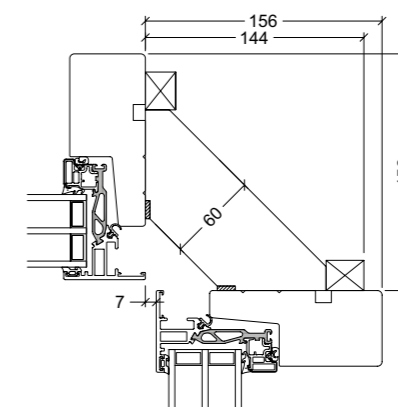

90° Innenecken
Holz Typ A2008

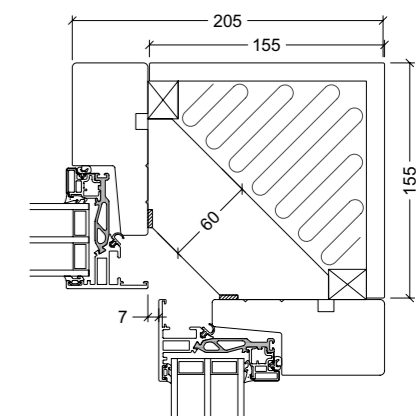

90° Innenecken
Holz Typ A2014

Maßstab: 1:5



VELFAC RIBO HOLZ/ALU-TÜREN

EINGANGSTÜR FÜR PRIVATE HÄUSER UND
NEBENEINGANGSTÜREN IN GEWERBLICHEN GEBÄUDEN



EINGANGSTÜREN FÜR PRIVATE HÄUSER UND NEBENEINGANGSTÜREN IN GEWERBLICHEN GEBÄUDEN

- Eingangstür für private Häuser
- Nebeneingangstür in gewerblichen Objekten oder kleineren kommerziellen Gebäude
- Rahmentür mit Verglasung oder isolierter Füllung
- Füllungstüren rahmenüberdeckend in verschiedenen Designs (Profilierung und Glasausschnitten)
- 1- oder 2-flügelig mit gehendem Pfosten
- 3-Punkt Verriegelung, Dänische Schließmechanik
- Zylinder, Oval (Skandinavisches System / außen immer mit Griff)

VELFAC Ribo Holz-/Alu-Türen werden nur in Kombination mit Elementen der Serie VELFAC 200 Energy angeboten.

EINWÄRTS ÖFFNENDE FÜLLUNGSTÜR MIT GLAS-AUSSCHNITT UND RAHMENTÜR MIT FÜLLUNG



EINWÄRTS ÖFFNENDE FÜLLUNGSTÜR MIT GLAS-AUSSCHNITT UND VELFAC 200 ENERGY SEITENTEILEN



EINWÄRTS ÖFFNENDE FÜLLUNGSTÜR UND VELFAC 200 ENERGY SEITENTEIL



AUSWÄRTS ÖFFNENDE 2-FLÜGELIGE RAHMENTÜR MIT GLAS UND VELFAC 200 ENERGY OBERLICHT



EINWÄRTS ÖFFNENDE FÜLLUNGSTÜR UND VELFAC 200 ENERGY SEITENTEIL



AUSWÄRTS ÖFFNENDE 2-FLÜGELIGE RAHMENTÜR



BODENSCHWELLEN - RAHMENTÜREN

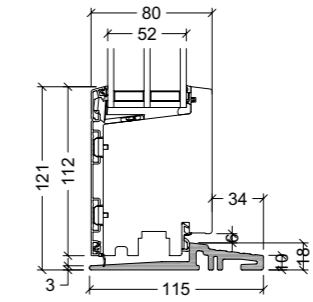

Auswärts öffnend, 18 mm Bodenschwelle, HELO®

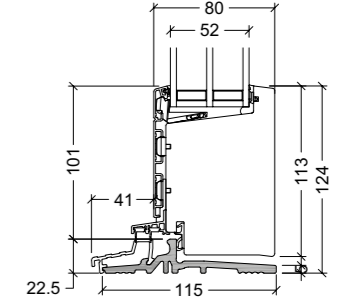

Einwärts öffnend, 22,5 mm Bodenschwelle, HELO®

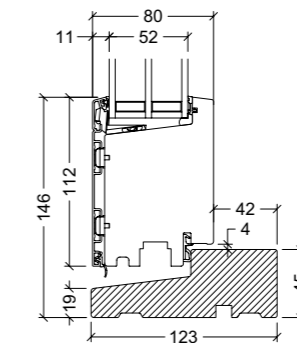

Auswärts öffnend, 45 mm Bodenschwelle, klar lackiertes Hartholz

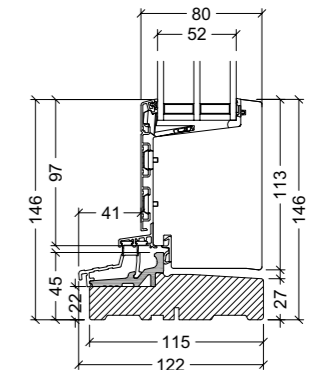

Einwärts öffnend, 45 mm Bodenschwelle, klar lackiertes Hartholz

BODENSCHWELLEN - FÜLLUNGSTÜREN

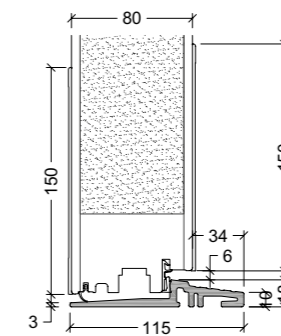

Auswärts öffnend, 18 mm Bodenschwelle, HELO®

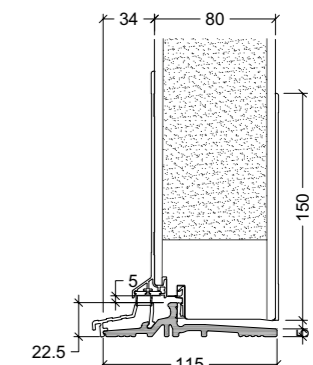

Einwärts öffnend, 22,5 mm Bodenschwelle, HELO®

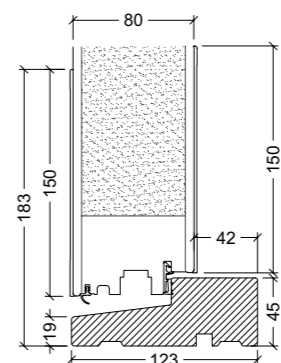

Auswärts öffnend, 45 mm Bodenschwelle, klar lackiertes Hartholz

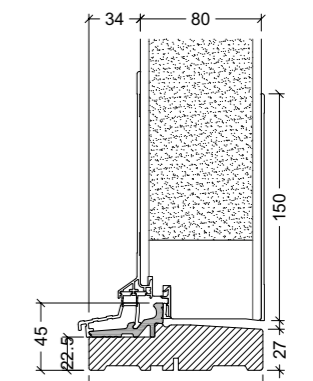

Einwärts öffnend, 45 mm Bodenschwelle, klar lackiertes Hartholz

SPROSSEN UND VERGLASUNG

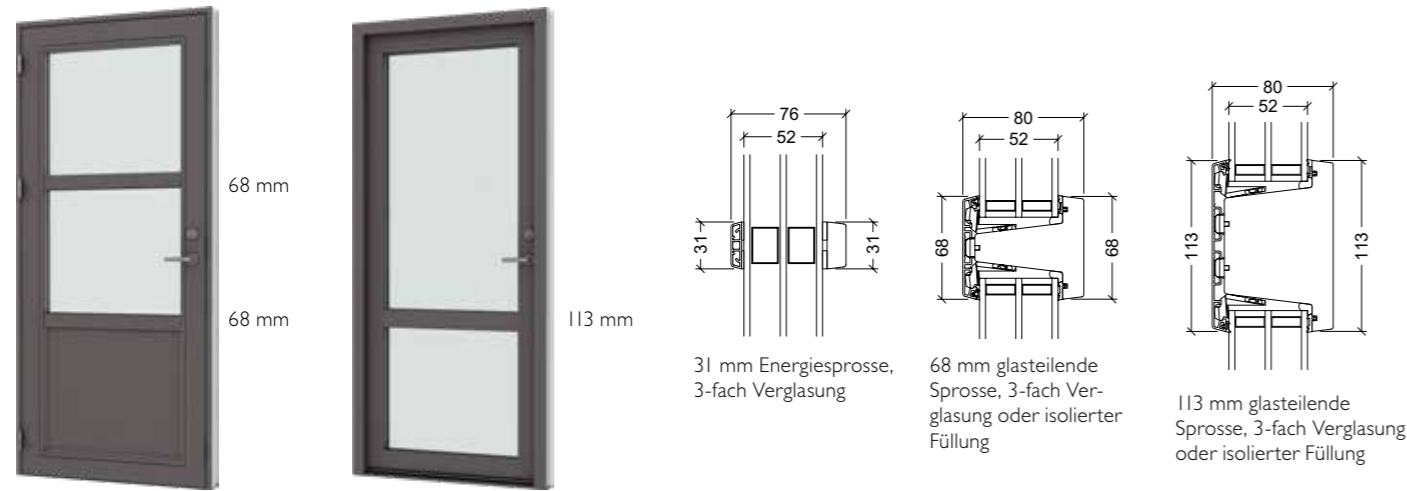

RAHMENTÜREN MIT GLAS ODER FÜLLUNG BEISPIELE FÜR DIE RAHMENAUFTEILUNG

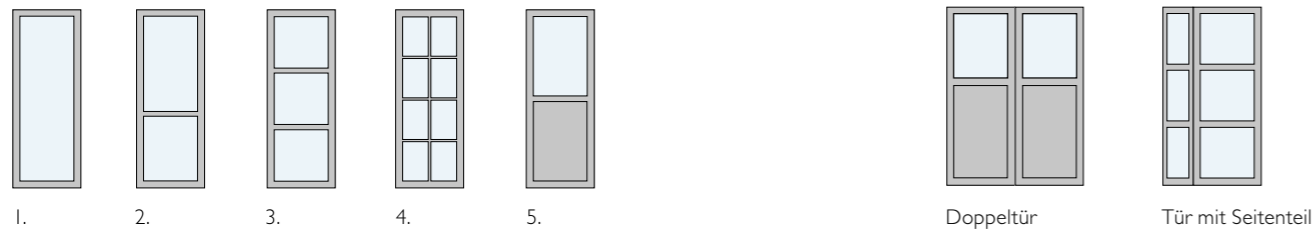

FLÜGELÜBERDECKENDE FÜLLUNGSTÜREN - DESIGN

Profilierungen

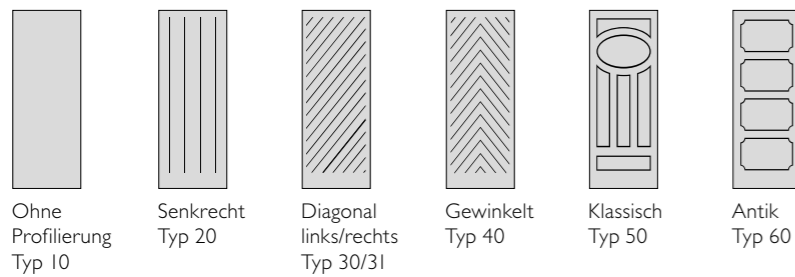

Beispiele für 2-flügelige Füllungstür

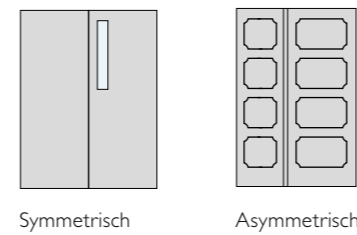

Glasausschnitte

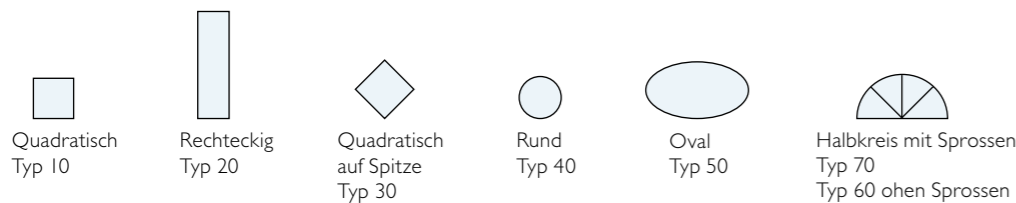

Wenden Sie sich bitte an VELFAC, um die Gestaltungsmöglichkeiten bei Kombinationen von Profilierung und Glasausschnitt zu klären.



Farben und Oberflächen des äußeren Aluminiumflügels

Die Aluminiumflügel sind mit einer strapazierfähigen Polyester-Pulverbeschichtung versehen, die in einer großen Auswahl an RAL-Farben (glänzend im Glanzgrad 77 als Standard oder matt im Glanzgrad 30) oder in fein strukturierten VELFAC Granite Oberflächen sowie mit einer dem metallischen Charakter bleibenden eloxierten Oberfläche erhältlich sind.

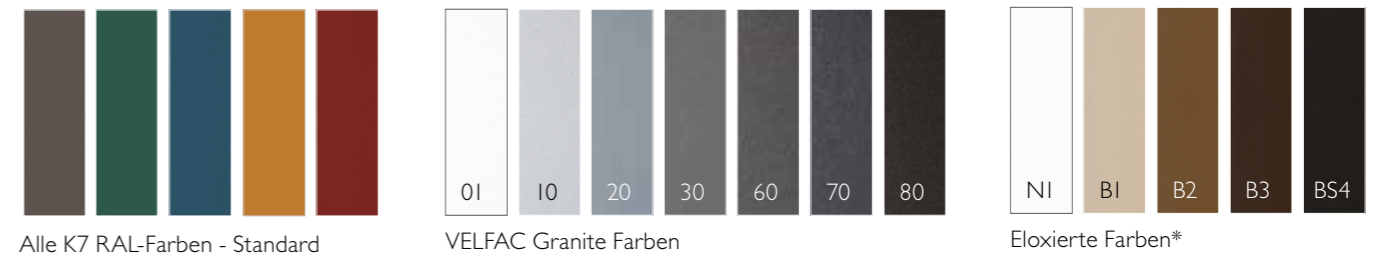

*Das Eloxieren ist ein "natürlicher Prozess", bei dem unterschiedliche Nuancen auftreten können.

Farben und Oberflächen des Holzrahmens

Auch die Holzrahmen können standardmäßig in einer großen Auswahl an RAL-Farben passend zur Inneneinrichtung beschichtet werden. Darüber hinaus besteht aber auch die Möglichkeit, die Rahmen in Kiefernholz klarlackiert zu erhalten und die Glasabstandhalter sowie die Glashalteleisten in verschiedenen Farben.



VELFAC MONTAGEDETAILS

GENERELL

Bitte beachten Sie:

- Irrtümer und technische Änderungen vorbehalten.
- Details dienen als Beispiellösungen und müssen für jedes Projekt bautechnisch und bauphysikalisch auf die gegebenen Anforderungen abgestimmt werden.
- Tiefe Fensterlaibungen sowie innen und/oder ganz außen positionierte Fenster können zu niedrigen Oberflächentemperaturen an der Fensterinnenseite führen (Kondensat möglich).

Diese Einbauvarianten sind bauphysikalisch gesondert zu betrachten.

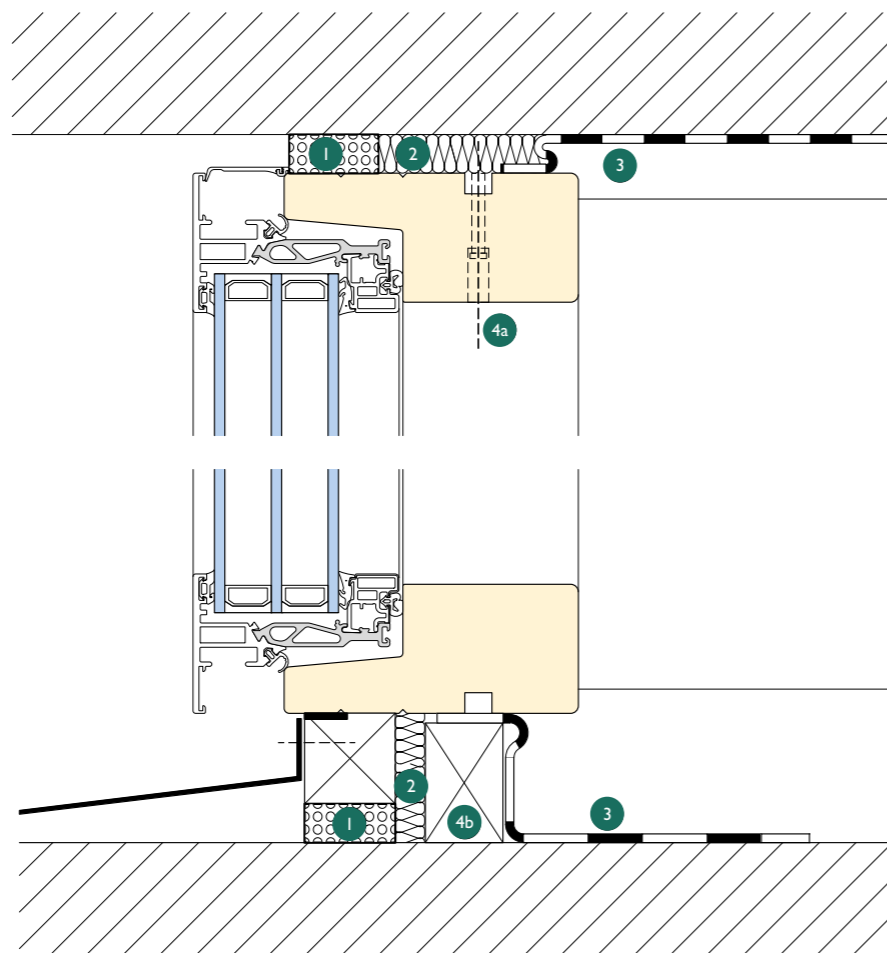

- 1 Schlagregendichtheit durch allseitig umlaufendes Kompriband
- 2 Wärmedämmende Verfüllung der Zwischenräume
- 3 Luftdichtheit und Dampfbremse, z.B. durch Dichtfolie
- 4a Befestigungsart „Durchschrauben“
- 4b Unterklotzen des Fensters
- 4c Befestigung mit Fensterankern

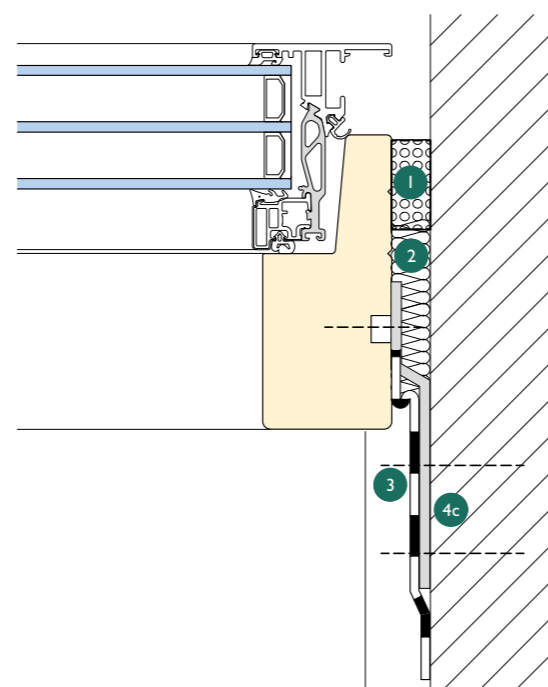

EINBAUBEISPIELE

HOLZSTÄNDERWERK

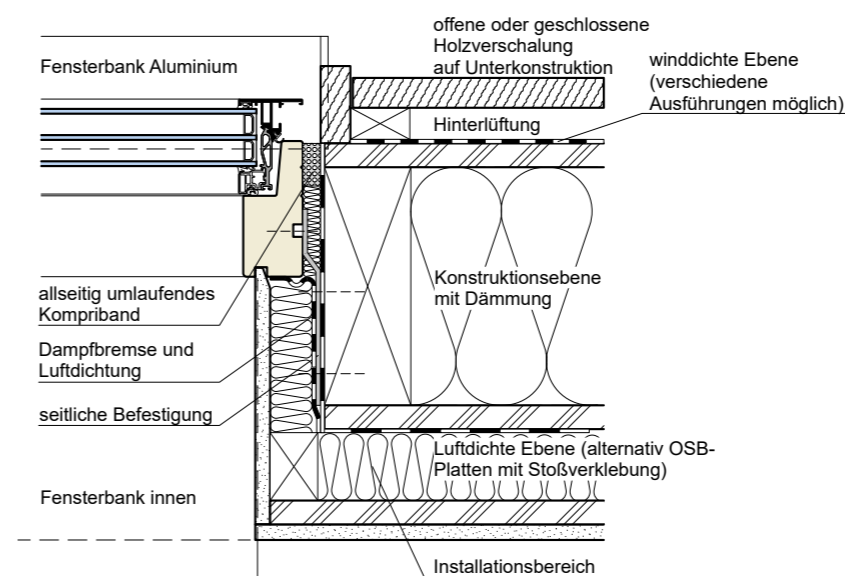
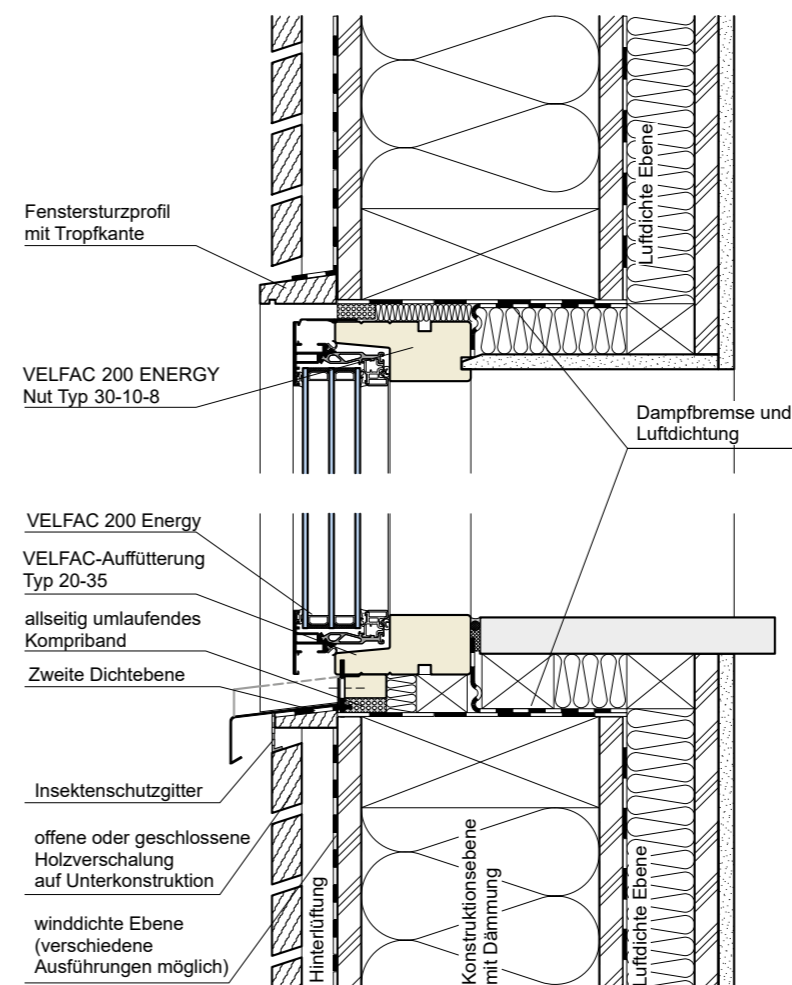

EINBAUBEISPIELE

MONOLITHISCHE WAND

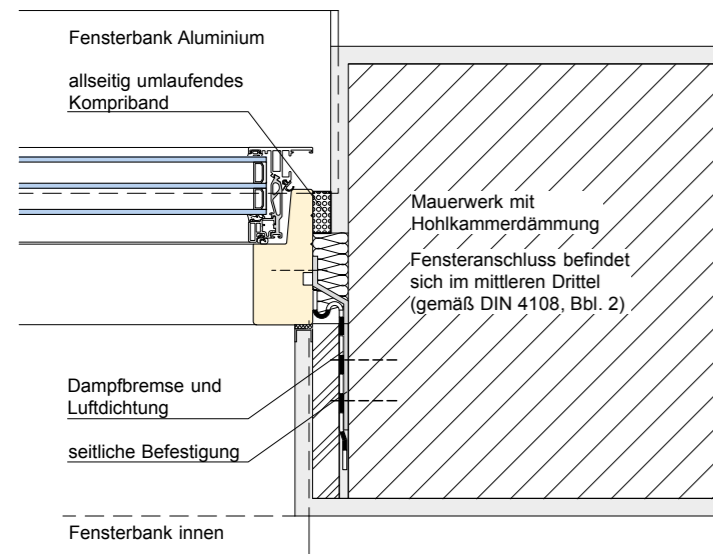
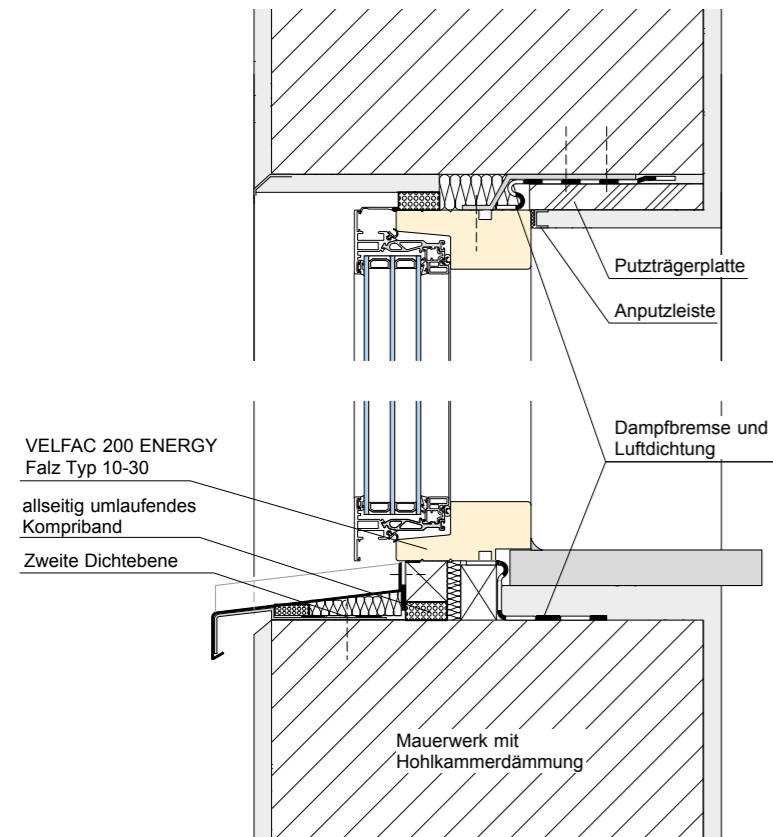

EINBAUBEISPIELE

WÄRMEDÄMMVERBUNDSYSTEM

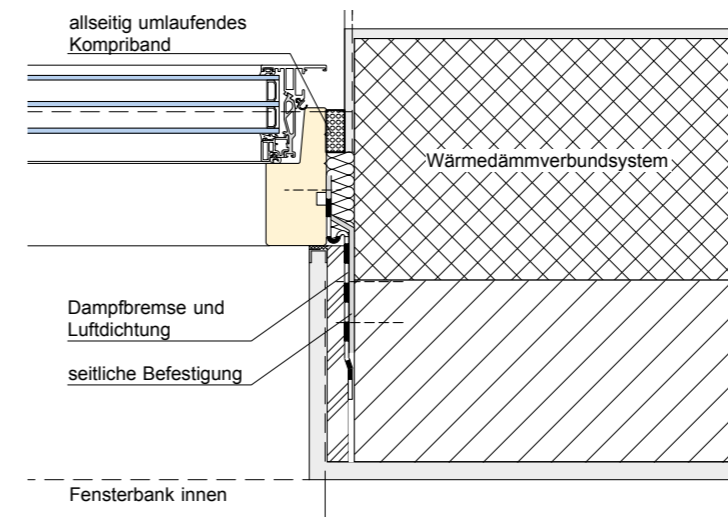
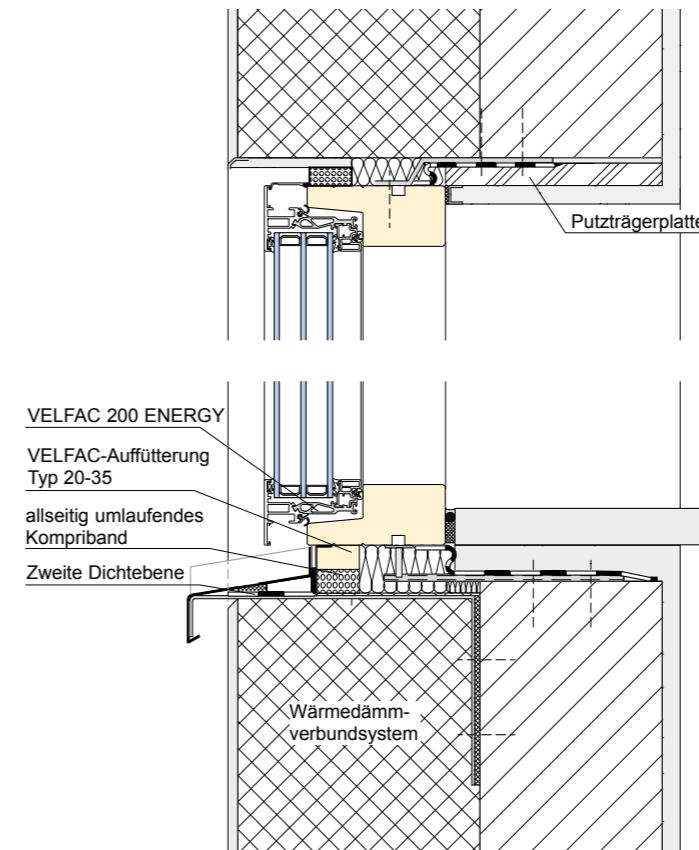

EINBAUBEISPIELE

TERRASSENTÜRSCHWELLE / BODENTIEFES FENSTER - 2-SCHALIGES MAUERWERK

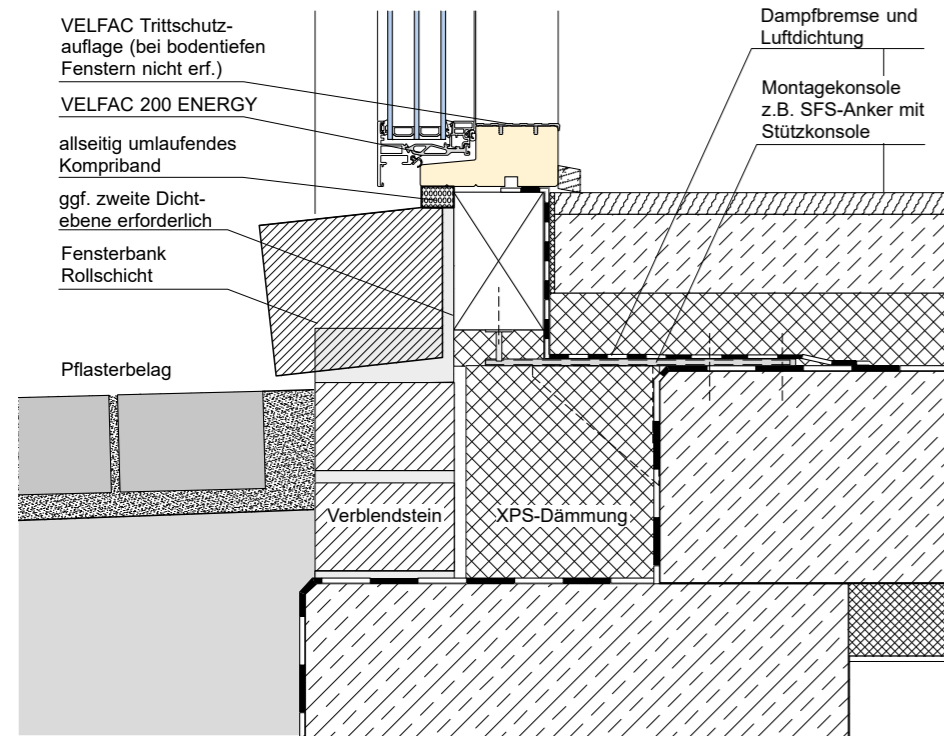

TERRASSENTÜR MIT NIEDRIGER BODENSCHWELLE

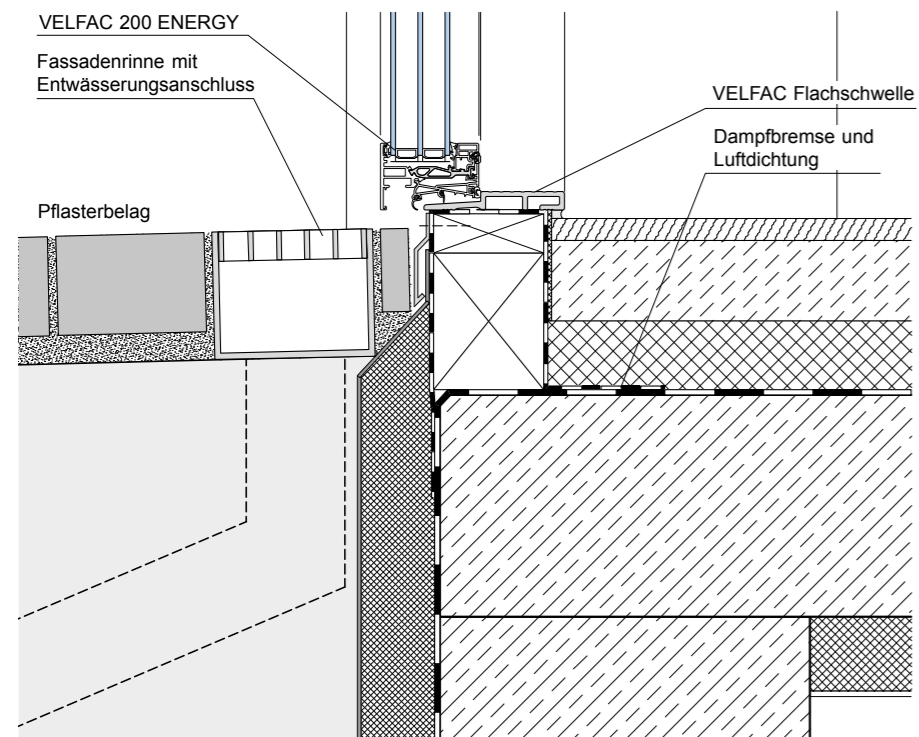

EINBAUBEISPIELE

2-SCHALIGE WAND MIT VERBLENDER

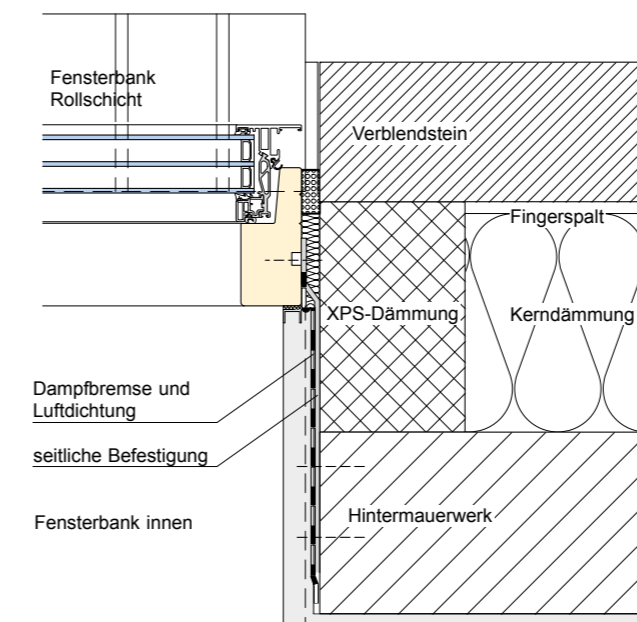
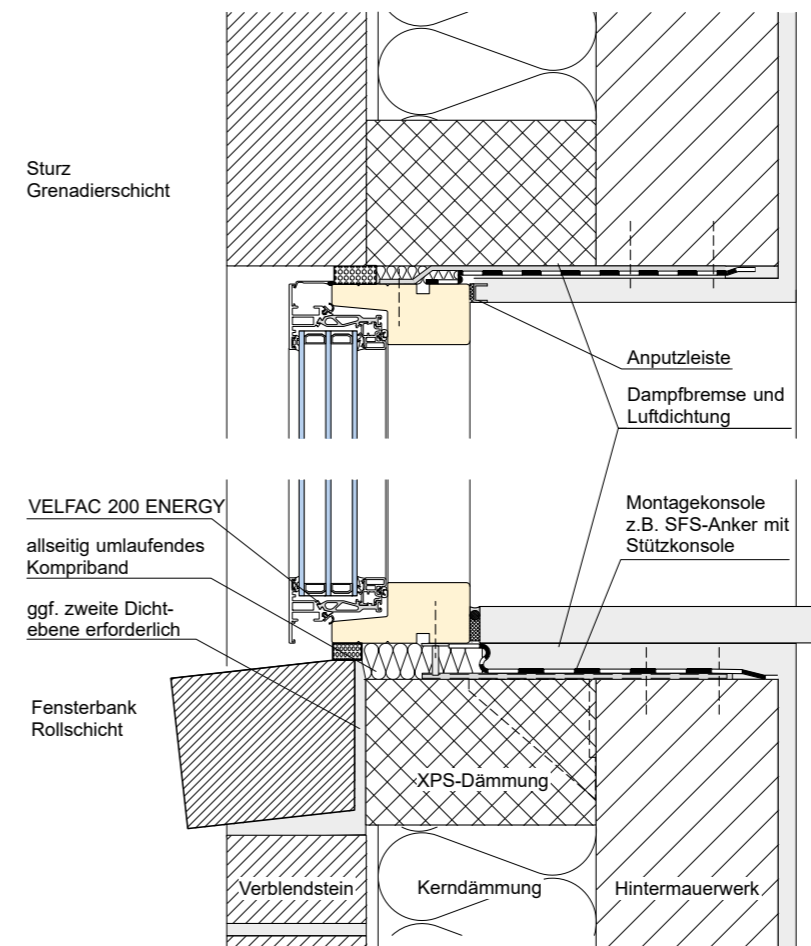

EINBAUBEISPIELE

SCHIEBETÜR MIT 70 MM BODENSCHWELLE

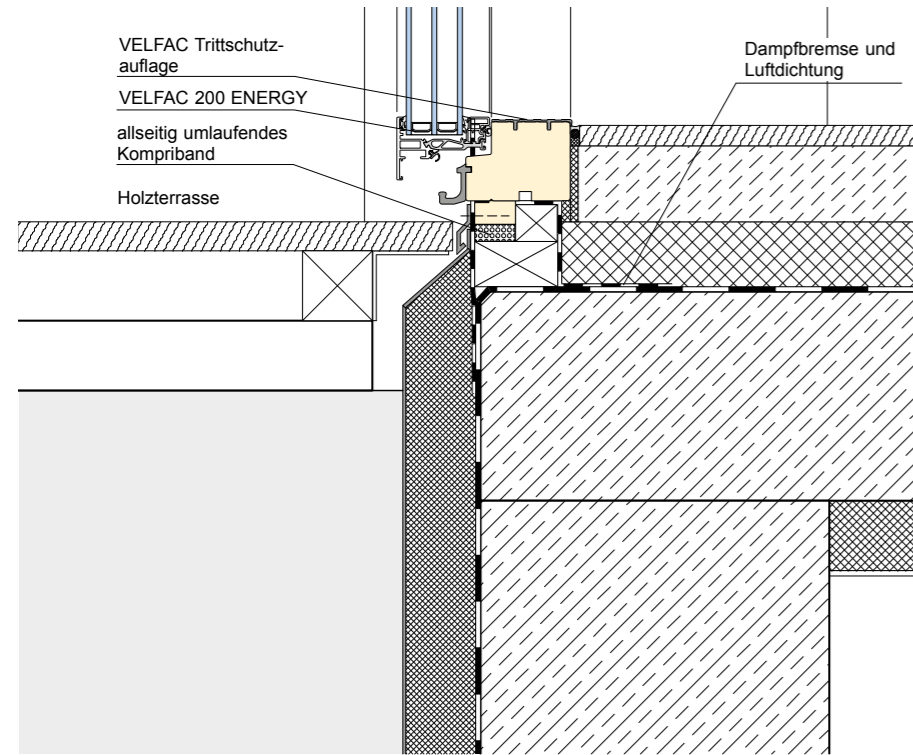

SCHIEBETÜR MIT 25 MM BODENSCHWELLE

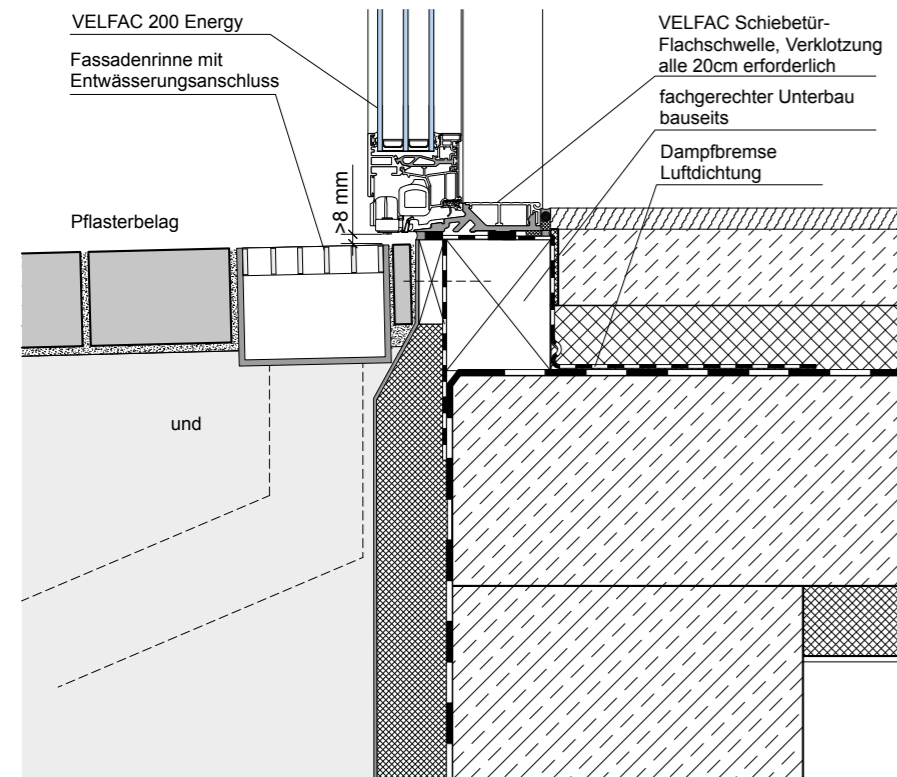

KLÖNTÜREN

ÖFFNEN UND SCHNACKEN

Die Klöntüren gibt es nur als einflügelige Türen, diese sind nur nach außen zu öffnen. Die Klöntüren können wie ein normales Türblatt in einem Stück geöffnet werden oder der oberste Flügel kann „zum Klönen“ getrennt geöffnet werden, so dass der untere Flügel noch fest im Blendrahmen verriegelt ist.



KLÖNTÜREN (RAHMEN & FÜLLUNGEN) GESTALTUNGSMÖGLICHKEITEN

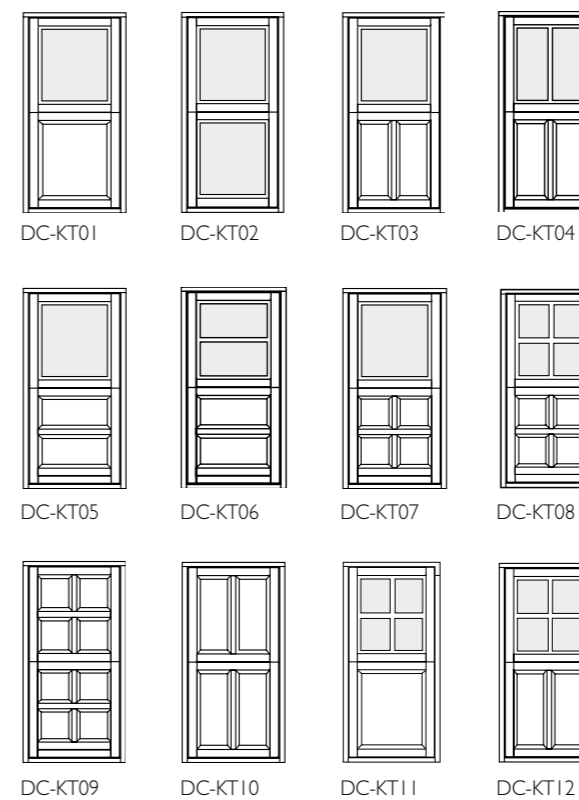

KLÖNTÜREN (SANDWICHPLATTEN) GESTALTUNGSMÖGLICHKEITEN

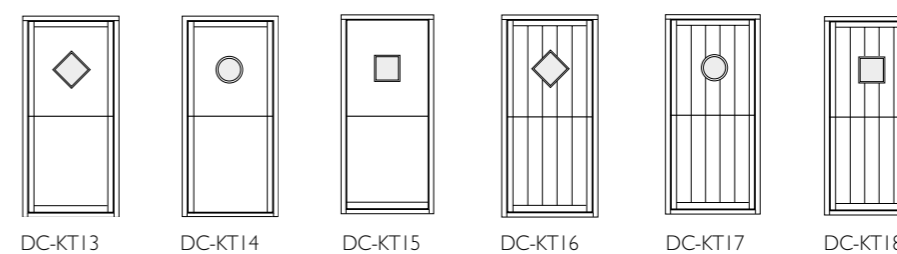

FÜR EINWÄRTS UND
AUSWÄRTSÖFFNENDE TÜREN



Nr. 12.050



Nr. 12.051



Nr. 12.052



Nr. 12.054



Nr. 12.055



GEEIGNET FÜR CLASSICA ENERGIE , CLASSICA ENERGIE PLUS
SOWIE DOMUS ENERGIE UND ALDUS ENERGIE FENSTERSYSTEME



GEEIGNET FÜR CLASSICA ENERGIE , CLASSICA ENERGIE PLUS
SOWIE DOMUS ENERGIE UND ALDUS ENERGIE SYSTEME

Die Fenster mit Griffolive sind im Standard mit Sicherheitsbeschlägen versehen. Die meisten Fensterelemente haben eine 6-Punkt-Verriegelung: Zwei oben, zwei unten und mittig eine doppelte Pilzkopfverriegelung.

Alle Scharniere sind mit einer Aushebelsicherung versehen.

EINBRUCHTEST

Der Film zeigt einen Einbruchtest. Das Fenster wird 15 Minuten lang einem Einbruchversuch ausgesetzt. In dieser Zeit wird mit 8 verschiedenen Werkzeugtypen versucht, den Flügel auszuhebeln.

Scannen Sie den QR-Code mit Ihrem mobilen Endgerät und Sie gelangen direkt zum Video.





STANDARDFARBEN

Geeignet für CLASSICA ENERGIE, CLASSICA ENERGIE PLUS sowie DOMUS ENERGIE und ALDUS ENERGIE Fenstersysteme

Reinweiß RAL 9010	Cremeweiß RAL 9001	Silbergrau RAL 7001
Lichtgrau RAL 7035	Olivgrün RAL 6003	Moosgrün RAL 6005
Braunrot RAL 3011	Schokoladenbraun RAL 8017	Schiefergrau RAL 7015
Anthrazitgrau RAL 7016	Tiefschwarz RAL 9005	

GRANITFARBEN

Granit 01	Granit 20	Granit 30	Mars D2525 Sable
Granit 60	Granit 70	Granit 80	

Die Granitfarben von Rationel haben eine sandgestrahlte Oberfläche dieses gibt der Oberfläche ein rustikales Aussehen.

HINWEIS

Es können sämtliche RAL CLASSIC-Töne gegen Aufpreis geliefert werden.

Flügel und Blendrahmen in unterschiedlichen Farben, laut Farbkarte, z.B. Flügel weiß innen und außen, Blendrahmen moosgrün innen und außen, ohne Aufpreis.

Flügel und Blendrahmen innen und außen unterschiedliche Farben, laut Farbkarte, z. B. Flügel und Blendrahmen innen weiß und außen moosgrün, gegen Aufpreis.



VERGLASUNG

Es werden alle Rationel-Produkte als Standard mit einem 3-fach Niedrigenergieglas geliefert, auf Wunsch können die Fenster auch mit einer 2-fach Verglasung mit einem Ug-Wert von 1,2 W/m² geliefert werden.

System CLASSICA ENERGIE und CLASSICA ENERGIE PLUS hat im Standard eine 3-fach Verglasung mit Argon Gas mit einem Ug-Wert von 0,52 W/m²K und einem Uw-Wert von 0,79 W/m²K.

System DOMUS ENERGIE und ALDUS ENERGIE hat im Standard eine 3-fach Verglasung mit Argon Gas mit einem Ug-Wert von 0,52 W/m²K und einem Uw-Wert von 0,79 W/m²K.

SONDERVERGLASUNG

Alle Fenstersysteme können gegen Aufpreis mit Schallschutz-, Sonnenschutz- und einer einbruchhemmenden Verglasung versehen werden.

ORNAMENTGLAS

Alle Fenster und Türen können gegen Aufpreis mit Ornamentglas versehen werden.

ORNAMENTGLÄSER

Ornamentgläser verhindern auf elegante Weise ungewünschten Durchblick oder geben dem Lichtdurchlass einen markanten Charakter.



Ornament Cotsworld



Ornament Silvit, weiß



Ornament Klein Cathedral, weiß

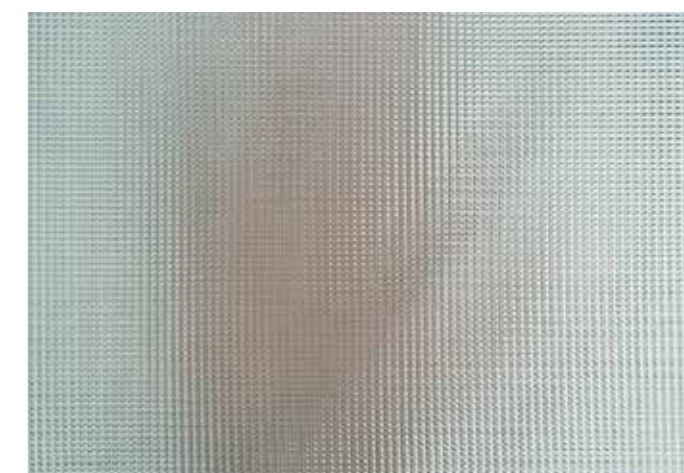

Ornament Listral D



Ornament Klarglas C



Ornament Satin Matt



LACUNA FALTTÜREN

Die Lacuna Falttür ist eine Falttür, die allen Ansprüchen gerecht wird und speziell für das harte Klima im hohen Norden hergestellt wird. Mit einer Lacuna Falttür haben Sie viele Jahre das Vergnügen, die Natur zu sich hereinkommen zu lassen.

NUR DIE BESTEN MATERIALIEN



Die Lacuna Falttür wird nur aus den besten Rohmaterialien hergestellt. Bei endbehandelten Produkten wird nur FSC-zertifiziertes, laminiertes und wärmebehandeltes Holz aus Deutschland verwendet. Wärmebehandeltes Buchenholz ist genauso haltbar wie Teak. Beide entsprechen der Klasse 1, Holz, das so gut wie unendlich lange hält. Durch die Wärmebehandlung erhält das Holz eine sehr gute Isolation und nimmt

sowohl bei nassem als auch bei feuchtem Wetter so gut wie keine Feuchtigkeit auf. Das gibt dem Holz eine besondere Festigkeit und Stabilität.

Alle Beschläge und Griffe werden aus Edelstahl hergestellt. Das sichert ein haltbares und schönes Design.

Die Oberflächenbehandlung kann in allen RAL-Farben geliefert werden und auf

Wunsch auch mit gewünschtem Glanzgrad, wenn es mit vorhandenen Türen oder Fenstern übereinstimmen muss.

Die Oberflächenbehandlung ist mit durchschnittlich 160 µm über dem, womit in normalen Fensterproduktionen gearbeitet wird.

Diese hochwertige Oberflächenbehandlung sichert lange Haltbarkeit der Farbe und sehr lange Wartungsintervalle.



BESONDERHEIT

Das Besondere an den Lacuna Falttüren ist das patentierte und revolutionäre Oberrahmensystem, in dem die Schiene, die die Falttüren direkt zur Seite schiebt, direkt in den Oberrahmen integriert ist. Die untere Schiene ist mit einer doppelten Dichtung und die Flügel sind

mit jeweils drei Dichtungen versehen, diese gewährleisten absolute Dichtigkeit auch bei sehr starken Wind- und Regenverhältnissen. Die Falttüren werden auf dem höchsten Niveau getestet und problemlos in den Ländern Norwegen, Schweden, Island, Grönland und Kanada eingesetzt.

Die Lacuna Falttüren können mit einer 2- oder 3-fach-Isolierverglasung versehen werden.

Die 2-fach-Verglasung liegt bei einem Ug-Wert von 1,15, die 3-fach-Verglasung sogar bei einem Ug-Wert von 0,68. Isolierwerte auf dem höchsten Niveau.



AUFGESIEGELTE SPROSSENLÖSUNGEN



VIELFALT

Die Lacuna Falttüren lassen keine Wünsche offen. Sie können nach außen und nach innen faltend geliefert werden.

Es steht Ihnen eine Vielzahl von verschiedenen Sprossenlösungen zur Verfügung, so können auch die kühnsten Träume wahr gemacht werden.

Sie haben die Auswahlmöglichkeit

zwischen Größen bis zu 6 Metern in der Breite und von bis zu 2,75 Metern in der Höhe.

Es gibt keine Standardmaße, alle Maße innerhalb der Größenordnung können geliefert werden.

Mit einer Lacuna Falttür bringen Sie die Natur direkt ins Haus.



TIPP

Montagehinweise und einen Montagefilm für die Lacuna Falttüren finden Sie hier. Scannen Sie den QR-Code mit Ihrem mobilen Endgerät und Sie gelangen direkt zum Video.

Wollen Sie mehr über die Lacuna Falttür erfahren? Fragen Sie nach dem Lacuna Prospekt!

LACUNA URBAN



DIE EINWÄRTS ÖFFNENDE FALTTÜR VON LACUNA.

Geschaffen für Wohnungen mit Balkon oder französischem Balkon - Im exklusiven Design mit ultralanger Haltbarkeit, hervorragenden Wärmedämmwerten und mit einer sehr hohen Dichtigkeit bei Wind und Regen.

Die Lebensqualität steht im Vordergrund, wenn die Glasflächen zwischen Wohnung und Balkon zur Seite gefaltet werden und kein Platz vom Balkon in Anspruch genommen wird.

Mach innen zu außen - erweitere die Fläche deiner Wohnung und deines Balkons und nutze den Platz optimal aus. Lacuna URBAN einwärts öffnende Falttüren sind preislich nur geringfügig teurer als ein Festelement mit einer Terrassentür.



AUSWÄRTS ÖFFNENDE FLÜGEL

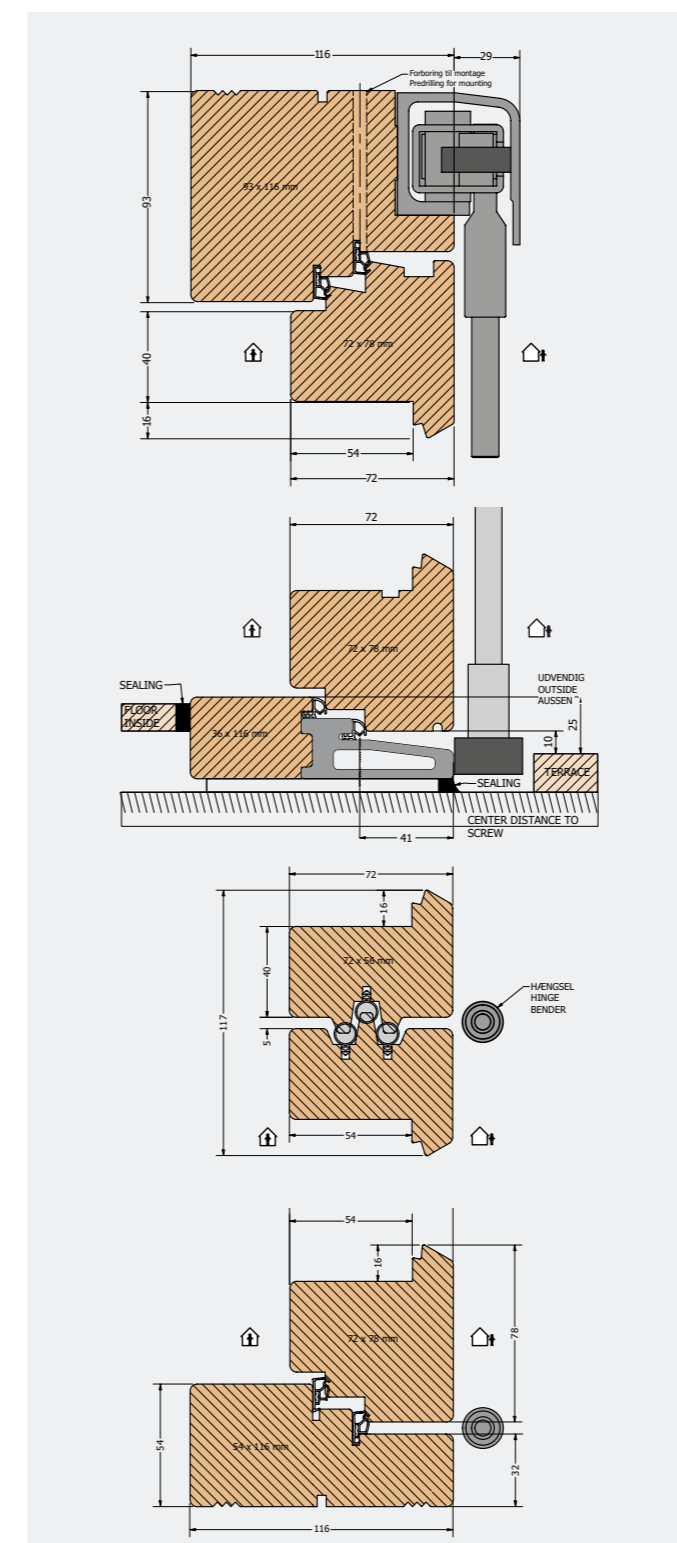

Softline Profil

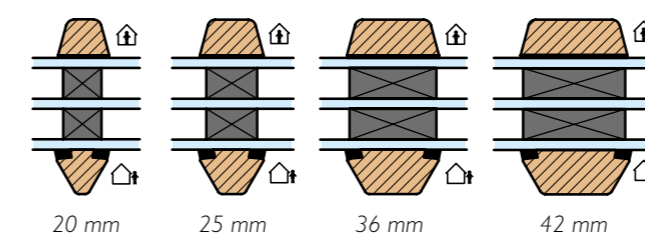

EINWÄRTS ÖFFNENDE FLÜGEL

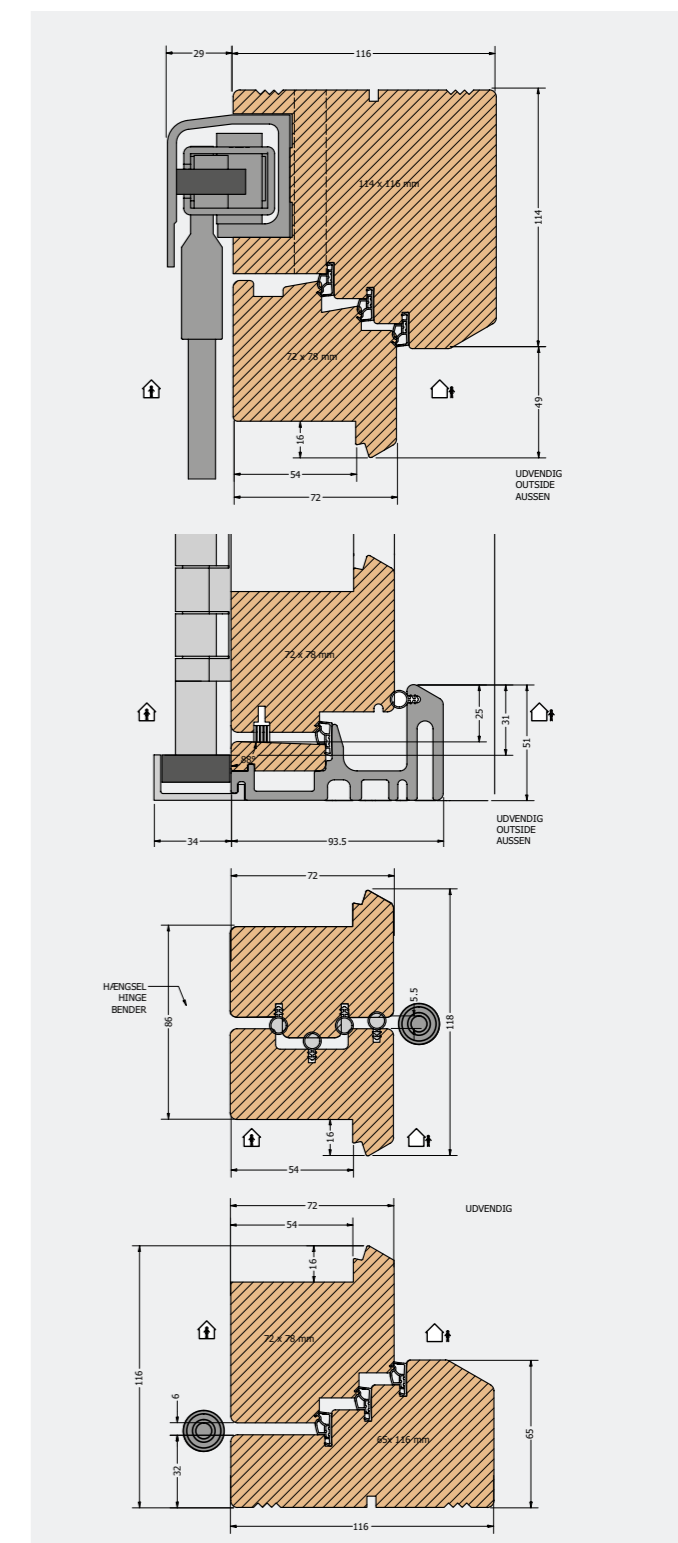

Bauernhausprofil

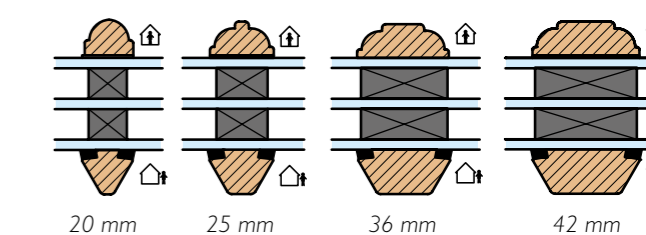



ALLGEMEINE INFORMATIONEN

HOLZSCHUTZ

Sämtliche Holzprodukte aus unserem Hause werden gemäß den Anforderungen der dänischen Fenster-Zertifizierung DVV (entspricht dem Gütezeichen RAL) gefertigt und entsprechen den aktuellen Anforderungen der CE-Normen. Das Holz wird entsprechend der ÖKO 2-Norm imprägniert, welche den hohen Umweltschutzanforderungen gerecht wird.

PRÜFUNG

Rational Vinduer A/S hat zur laufenden Kontrolle der Witterungs- und Wasserbeständigkeit eigene Prüfstände und Testgeräte entwickelt. Alle Ergebnisse der Testabteilung tragen entscheidend zur Entwicklung neuer Produkte bei, die genauso an das raue skandinavische Klima als auch an das milde sonnige Klima südlicher Länder angepasst werden müssen.

Hierbei arbeiten wir eng mit der dänischen Prüfanstalt Dansk Teknologisk Institut und den öffentlichen Behörden in vielen Ländern der Welt zusammen. Damit wir immer höchste Qualität gewährleisten können.

QUALITÄTSKONTROLLE

Wir sind Mitglied in der Gütegemeinschaft Dänischer Fensterhersteller (Vinduesproducenternes Samarbeds Organisation VSO) und unterliegen der ständigen Qualitätsüberwachung durch die Dänische Fenster Zertifizierung (Dansk Vindues Verifikation DVV). Diese Organisation ist für die Zulassung der Konstruktionen zuständig. Bei unangekündigten Besuchen kontrolliert sie die Fertigung und stellt somit sicher, dass die Produkte den festgelegten Qualitätsnor-

men entsprechen. Somit sind einheitliche Fertigung und gleichbleibende hochwertige Qualität mit optimalen Lösungen ständig gewährleistet.

GEBRAUCHS-ANLEITUNG

Rational Vinduer A/S hat eine Wartungsanleitung mit vielen Hinweisen für die Handhabung und Wartung von Fenstern und Türen ausgearbeitet. Diese können Sie im Internet unter www.skanlux.de runterladen.

GARANTIE

Wir geben Ihnen auf alle Elemente 10 Jahre Gewährleistung ab Herstellungsdatum. Sie umfasst alle eventuell auftretenden Material- und Herstellungsfehler. Den Herstellungszeitpunkt und den Gewährleistungscode finden Sie auf einem speziellen Aufkleber, mit dem jedes Element aus unserem Haus versehen ist. Die Gewährleistung erlischt, wenn die in unserer „Wartungsanleitung“ aufgeführten Hinweise vorsätzlich oder grob fahrlässig missachtet werden. Sie deckt auch keine Mängel ab, die durch den unsachgemäßen Einbau entstanden sind.

Allgemein gilt, dass Haustüren nicht in unmittelbarer Nähe von Wärmequellen (z.B. Heizkörpern) montiert werden dürfen. Rational Vinduer A/S wird bei berechtigter Reklamation entweder den Mangel beseitigen oder das Produkt komplett austauschen und ein neues liefern.

CHECKLISTE

FÜR DIE BESTELLUNG VON FENSTERN UND TÜREN

Damit bei der Auswahl Ihrer Fenster und Türen alles auf Anhieb reibungslos funktioniert, haben wir hier die wichtigsten Kriterien für Sie zusammengestellt. Sollten Sie weitere Fragen haben, wenden Sie sich gerne an Ihren Skanlux Händler.

BESCHLAGSCHEMA FÜR FENSTER UND TÜREN

Schließrichtung wird immer von der Bandseite gesehen.

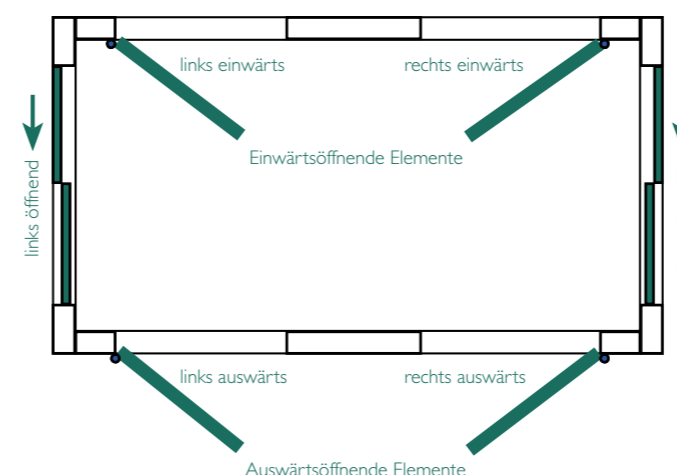
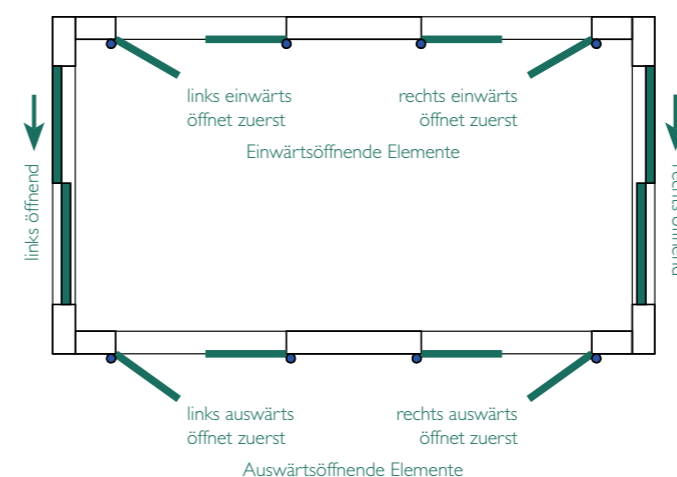

WAS MUSS ICH BEACHTEN?

- Fensterprogramm**
CLASSICA ENERGIE / CLASSICA ENERGIE PLUS
DOMUS ENERGIE / ALDUS ENERGIE
- Fenster- / Türen-Typ**
- Anzahl der Fenster- und Türenelemente**
- Maße der Elemente**
Breite x Höhe
- Verglasung**
Standard oder Sonderwünsche, Ornament-Typ
- Oberflächenbehandlung**
Auswahl der gewünschten Farbe
- Beschlagtechnik Fenster**
Anwerfer mit Sturmhaken oder Griffolive und Feststellbremse
- Wünsche für Sicherheitsbeschläge**
- Wünsche für zusätzliche Lüftung**
Klickventil
- Wünsche für Ausfräsung von Nut und Laibung**
- Ausfräsung für Fensterbank innen**
- Schlagrichtung der Fenster und Türen**
 - Fenster und Klöntüren immer auswärts öffnend
 - Terrassentüren auswärts oder einwärts öffnend
 - Beurteilung der Schlagrichtung immer von der Seite, auf welcher die Beschläge (Bänder) montiert sind (siehe Schema)
 - Bei 2-flügeligen Elementen:
Welche Tür muss zuerst öffnen?
- Bestellung von Türgriffen und Zylindern**
- Türschwellen Neubau / Altbau**
- Angaben der Lieferadresse und Kontaktdaten**

ZERTIFIKATE

FÜR RATIONEL UND VELFAC FENSTERSYSTEME

Wir unterhalten ein sehr umfassendes Zertifizierungsprogramm, um sicherzustellen, dass unsere Fenster und Türen im Fensterbereich den europäischen Normen entsprechen.

CE-Kennzeichnung

Die CE-Kennzeichnung von Fenstern ist eine Voraussetzung für die Vermarktung in einem EU-Land. Die CE-Kennzeichnung für Fenster und Türen ist in der Produktnorm I4351-1 beschrieben und eine gemeinsame EU-Norm. Auf Skanlux.de finden Sie alle DoP-Dokumente (Declaration of Performance) der Produkte aus unserem Programm, sowie unsere Akkreditierungszertifikate.

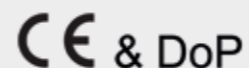

FSC®

Die FSC®-Zertifizierung zeigt, dass Rationel und VELFAC den höchsten sozialen und wirtschaftlichen Standards auf dem Markt für den Kauf und die Verwendung von Holzprodukten entspricht. FSC ist eine internationale unabhängige gemeinnützige Organisation, die sich der verantwortungsvollen Förderung der weltweiten Forstwirtschaft verschrieben hat. Der FSC wird von Nichtregierungsorganisationen wie dem WWF, dem World Nature Fund und Greenpeace unterstützt.



Secured by Design

Rationel und VELFAC Produkte sind in Bezug auf die Einbruchhemmung nach dem Prüfverfahren PAS 24 zertifiziert. Dies ist ein britisches Prüfverfahren, ähnlich der Zertifizierung nach EN 1627 (Klasse RC2N). Damit sind die Rationel und VELFAC Fenster "Secured by Design-zertifiziert".



Kennzeichnung für Raumklima

Rationel und VELFAC Fenster erfüllen alle Anforderungen an ein gesundes Raumklima. Wir sind Mitglied des „Danish Indoor Climate Labeling“, eines freiwilligen Kennzeichnungsschemas zur Verbesserung des Raumklimas. Rationel und VELFAC als Hersteller dient es zur Kennzeichnung von Produkten, die das Raumklima stärker berücksichtigen und signalisieren dem Planer und Bauherrn, dass Sie ein solches innovatives Produkt gewählt haben.



SS/EN ISO 9001: 2000

Bei Rationel und VELFAC ist das Qualitätsmanagement nach den Anforderungen der ISO 9001 und unser Umweltmanagement nach der ISO 14001 zertifiziert.



Produktgarantie

Wir geben Ihnen auf alle Elemente 10 Jahre Garantie auf Herstellungs- und Materialfehler.



VINDUES INDUSTRIEN

Die VINDUES INDUSTRI wurde 1977 gegründet und ist eine Vereinigung von Fenster und Haustürenhersteller. Die Vereinigung nimmt die Interessen von den Mitgliedern wahr. Alle Mitglieder von der VINDUES INDUSTRI unterliegt den Anforderungen von DVV.



DANSK VINDUES VERIFIKATION

Das DVV-System ist ein dänisches Qualitäts- und Garantiesystem für Fenster und Außentüren. Das System besteht seit 1977 und gehört dem Handelsverband Vinduesindustrien.

Die Anforderungen an Unternehmen und Produkte sind jedoch hoch: Hersteller von DVV-gekennzeichneten Fenstern und Außentüren werden 1-2 Mal im Jahr einer unabhängigen Werksinspektion unterzogen. Hier überwacht eine unabhängige externe Kontrollstelle, ob das Qualitätsmanagement und die fertigen Elemente des Unternehmens die Anforderungen erfüllen, z. B. Konstruktion, Leistung, Materialien und Oberflächen, die im Regelwerk der Technischen Vorschriften für DVV festgelegt sind. Das Regelwerk ist ein umfassender Qualitätskatalog, der von Experten aus der Fensterindustrie, der Glasindustrie, dem dänischen Technologieinstitut und anderen erstellt wurde. Die Regeln werden von einem Technischen Komitee unter dem Branchenverband Vinduesindustrien gepflegt, in dem auch externe Experten vertreten sind.



FILME

NOCH FRAGEN?

HIER GELANGEN SIE ZU UNSEREN
MONTAGE- UND JUSTIERANLEITUNGEN



SCAN MICH!

**BERATUNGSGUTSCHEIN
FÜR DÄNISCHE FENSTER UND TÜREN**

Ihren Beratungstermin können Sie unter der
Telefonnummer 04329 – 911 66 60 vereinbaren.

ÖFFNUNGSZEITEN

Montag – Donnerstag 8:00 – 16:00 Uhr
Freitag 8:00 – 14:00 Uhr
Jeden ersten Samstag im Monat 9:00 – 12:00 Uhr

SAMSTAG NUR NACH TERMINVEREINBARUNG.

NAME

BAUVORHABEN

FACHHÄNDLER

ANSPRECHPARTNER

TELEFON

EMAIL



ANFAHRT

Dätgen befindet sich direkt neben der Autobahnabfahrt
(A7) Bordsesholm. Direkt nach der Ankunft in Dätgen
befinden wir uns von der Autobahn ausgehend auf der
linken Seite im Industriegebiet in der Straße Wegkamp
Nummer 3.

IHR FACHHÄNDLER

NOTIZEN

Four horizontal grey bars for taking notes.

NOTIZEN

Twelve horizontal grey bars for taking notes.

NOTIZEN



IMPRESSUM

SKANLUX GMBH

Wegkamp 3
 24589 Dätgen
 Telefon 04329 – 911 66 60
 Telefax 04329 – 911 66 66
 www.skanlux.de
 info@skanlux.de
 Geschäftsführung: Hermann Willecke
 Handelsregister: HRB 71390
 Steuernummer: 54/841/00618
 Ust-IdNr.: DE812735397

SATZ & LAYOUT

Werbung.sh GmbH & Co. KG
 Vorwerksallee 5
 24782 Büdelsdorf
 www.werbung.sh

FOTOS & GRAFIKEN

Werbung.sh
 Rationel
 Fotolia.com
 VELFAC

RECHTLICHES

Der Inhalt dieses Katalogs ist ohne Rechtsverbindlichkeit. Technische Änderungen im Rahmen der Weiterentwicklung oder durch Fehler im Text, Bildmaterial oder der Beschreibung behalten wir uns vor. Verwendung von Bild- sowie Textmaterial gestatten wir nur nach Anfrage und schriftlich erteilter Genehmigung.

Das verwendete Bildmaterial dient zu illustrativen Zwecken. Farbabweichungen sind leider nicht vermeidbar und drucktechnisch bedingt. Die Musterabbildungen sind nicht maßstabsgetreu. Alle Rechte vorbehalten Skanlux GmbH 2015.





SKANLUX GMBH
FENSTER UND TÜREN

Wegkamp 3
24589 Dätgen
Telefon 04329 – 911 66 60

www.skanlux.de
info@skanlux.de



IHR FACHHÄNDLER